



Partenaire  
de toutes  
vos victoires



20  
24

clubs • fitness • scolaire



## EXPERTISE TECHNIQUE + INNOVATION = LA PERFORMANCE D'UN LEADER

Nos 50 ans d'expérience nous ont permis de développer une expertise technique solide, indispensable à la sélection de produits fiables.

Pour mieux s'adapter à une pratique sportive qui ne cesse d'évoluer, nous travaillons constamment à la conception de nouveaux équipements.

+  
**50**  
A  
N  
S  
de savoir-faire



Une équipe dynamique et efficace dont le seul objectif est de **vous satisfaire à chaque étape du match.**  
Notre système de jeu nous permet d'occuper le terrain de manière agile, en nous **adaptant à chaque instant à vos besoins.**  
En 4-4-2 ou 4-3-3, nous cassons les lignes à tout moment pour que **nos buts deviennent vos victoires.**

Mot de l'équipe

# J+1

départ livraison

# 2 MILLIONS / AN

articles livrés

# 4000M<sup>2</sup>

de stock permanent

*"la superficie d'un terrain de foot"*



catalogue interactif

[www.tremblay-sa.com](http://www.tremblay-sa.com)



## SIMPLE, EFFICACE COMMANDEZ EN LIGNE

- Disponible 24H / 24, 7J / 7.
- Navigation rapide et intuitive par sport ou famille de produits.
- Une connaissance en temps réel des disponibilités des stocks et des délais de livraison.
- Un franco de port plus avantageux.
- Le choix du lieu de livraison.
- Une vérification facilitée de vos réceptions de commande en insérant un commentaire propre à chacune des références commandées, repris sur les bons de livraison et les factures.



Tous nos produits sont équipés de code-barres pour une solution logistique rapide et efficace

**CONTACTEZ-NOUS,  
NOUS RESTONS  
À VOTRE  
DISPOSITION**



Nous sommes à votre disposition, pour vous écouter, vous conseiller, et vous aider à trouver le produit le + adapté !

Tél. : (33) 4 74 65 36 39  
[commercial@tremblay-sa.com](mailto:commercial@tremblay-sa.com)  
90, rue de la Farnière - ZAC d'Épinay  
69 400 Gleizé - FRANCE



Partagez avec vos clients  
Marquez vos pages préférées  
en "favoris"

# Sommaire

## CLUBS

### 01 • ENTRAÎNEMENT

Chasubles.....	6
Balisage.....	8
Pliométrie.....	12
Vitesse & Agilité.....	16
Mini-buts.....	20
Football.....	22
Tchoukball.....	28
Handball.....	29
Basketball.....	34
Rugby.....	40
Kits multi-activités.....	42

### 02 • OUTILS DU COACH

Chronomètres.....	44
Carnets & Tableaux tactiques.....	47

### 03 • ARBITRES ET DIRIGEANTS

Sifflets.....	52
Accessoires des arbitres.....	54
Brassards.....	58

### 04 • ÉQUIPEMENT DU JOUEUR

Bouteilles.....	60
Bagagerie.....	61
Accessoires du joueur.....	63

### 05 • SOIN

Trousses de soin.....	66
Chaud / Froid.....	68
Massage.....	69
Bandes.....	70
Nettoyants & Désinfectants.....	71
Pansements.....	72
Petit matériel de soin.....	73

### 06 • TRANSPORT DE MATÉRIEL ET RANGEMENT

Transport de matériel.....	75
Rangement.....	78

### 07 • ENTRETIEN ET ÉQUIPEMENT DU TERRAIN

Entretien.....	85
Équipement du terrain.....	88

### 08 • FILETS

Quelques explications.....	90
Football.....	91
Handball.....	93
Basketball.....	93
Volleyball.....	94
Beach volley.....	94
Badminton.....	95
Tennis.....	96
Filets multifonctions.....	96

### 09 • ÉVÉNEMENTS SPORTIFS

.....	98
-------	----

## FITNESS

### 10 • FITNESS

Motricité.....	100
Renforcement musculaire.....	102
Yoga / Pilates.....	103

### 11 • CROSS TRAINING

Cardio.....	107
Pliométrie.....	108
Renforcement / Poids du corps.....	108
Puissance / Résistance.....	110
Musculation.....	112

## SCOLAIRE

### 12 • NATATION ET ATHLÉTISME

Natation.....	116
Athlétisme.....	118

### 13 • ACTIVITÉS DE PLEIN AIR

Escalade.....	124
Orientation.....	126

### 14 • ARTS DU CIRQUE ET GYMNASTIQUE

Équilibre.....	130
Jonglerie.....	131
Gymnastique.....	134

### 15 • SPORTS DE RAQUETTES

Badminton.....	136
Tennis de table.....	138

### 16 • ACTIVITÉS DE COOPÉRATION ET D'OPPOSITION

Disques volants.....	141
Ballons de handball.....	142
Ballons de basketball.....	144
Ballons de volleyball.....	146
Ballons de rugby.....	147
Ballons de football.....	148
Baseball.....	150
Hockey.....	151

### 17 • SPORTS DE COMBAT

Boxe.....	153
Judo.....	157

### 18 • PRIMAIRE

Balisage.....	159
Cycle.....	160
Parcours moteur.....	162
Adresse.....	166
Balles & Ballons.....	168
Initiation athlétisme.....	170
Divers.....	171



01

### CHASUBLE AJOURÉE SIMPLE

- En polyester. Modèle respirant.
  - Tailles : 0-XSmall, 1-Small, 2-Large, 3-XXLarge.
- Voir tableau mensurations.



### MENSURATIONS



Taille	Âge	Format	Largeur	Hauteur
0	4 - 8 ans	XSmall	45 cm	50 cm
1	9 - 12 ans	Small	50 cm	62 cm
2	Adolescent	Large	55 cm	68 cm
3	Adulte	XXLarge	60 cm	75 cm
4	Adulte	XXXLarge	65 cm	90 cm

#### MINI BUDGET

+ Personnalisation à partir de 500 pièces

Coloris

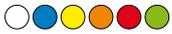

Réf.

TE1502.

Prix clubs € TTC

2,90

### CHASUBLE AJOURÉE

- En polyester avec un liseré renforcé.
  - Modèle très résistant et respirant, spécialement conçu pour un usage intensif.
  - Tailles : 0-XSmall, 1-Small, 2-Large, 3-XXLarge.
- Voir tableau mensurations.

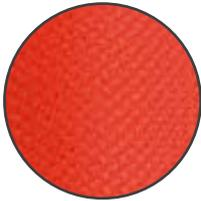

- + Maille ajourée
- + Modèle résistant
- + Personnalisation à partir de 500 pièces

Coloris



Réf.

1503.

Prix clubs € TTC

2,90

### CHASUBLE AJOURÉE NUMÉROTÉE

- En polyester avec un liseré renforcé.
  - Modèle très résistant et respirant, spécialement conçu pour un usage intensif.
  - Tailles : 1-Small, 2-Large, 3-XXLarge.
- Voir tableau mensurations.



- + Numérotation recto-verso

Lot numéroté recto-verso

Coloris

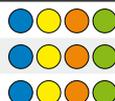

Réf.

TE1510.

Prix clubs € TTC

54,00

De 11 à 15

TE1511.

29,00

De 16 à 20

TE1516.

29,00

## Chasubles

## CHASUBLE EXTENSIBLE

- Polyester extensible très résistant, non alvéolé pour faciliter les marquages.
  - Tailles : 1-Small, 2-Large, 3-XXLarge.
- Voir tableau mensurations.



+ Personnalisation à partir de 500 pièces

Coloris	Réf.	Prix clubs € TTC
	1506.	5,00

## CHASUBLE AJOURÉE RÉVERSIBLE

- En polyester réversible et léger.
  - Tailles : 0-Xsmall, 1-Small, 2-Large, 3-XXLarge, 4-XXXLarge.
- Voir tableau mensurations.



+ Existe de la taille XS à XXXL  
+ Personnalisation à partir de 500 pièces

Coloris	Réf.	Prix clubs € TTC
	1504.	7,20

## CHASUBLE RÉVERSIBLE RUGBY

- Polyester très résistant. Forme tubulaire sans coutures latérales, spécialement adaptée au rugby et aux autres sports de contact.
  - Tailles : 0-XSmall, 1-Small, 2-Large, 3-XXLarge, 4-XXXLarge.
- Voir tableau mensurations.



+ Pas de couture sur les côtés  
= plus grande résistance  
+ Personnalisation à partir de 500 pièces

Coloris	Réf.	Prix clubs € TTC
	TE1507.	13,00

## FOULARD DE JEU

- 20 % coton - 80 % polyester.
- Dimensions : 85 x 64 x 64 cm.



Coloris	Réf.	Prix clubs € TTC
	FOUL.	2,40

## ÉCHARPE DE JEU AJUSTABLE

- Sangle réglable de 1 m à 1,70 m.
- Pour différencier les équipes.
- Unité de vente : Le lot de 10 pièces.



Coloris	Réf.	Prix clubs € TTC
	PR001.	35,00

## CHASUBLE NYLON AVEC VELCRO

- Tailles : 2-Espoir et 3-Senior.
- Voir tableau mensurations.



## MENSURATIONS

Taille	Longueur	Hauteur
ESPOIR	30 cm	54 cm
SENIOR	36 cm	60 cm

Coloris	Réf.	Prix clubs € TTC
	1501.	4,50

### KIT DE DÉLIMITATION

Outil indispensable du coach. Pour le balisage du terrain ou pour définir des zones de travail. Les différentes couleurs permettent de créer des repères visuels ou d'organiser des groupes de niveau.

#### • Kit avec cônes et support



Nombre de cônes	Coloris	Caractéristiques	Réf.	Prix Clubs € TTC
1 1	● ● ● ● ●	Cône seul	EN420-S.	0,80
2 20	● ● ● ● ●	Support	EN420.	9,00
3 40	● ● ● ● ●	Support	EN345.	17,00
4 40	○	Support	EN440.	20,00
5 40	○ ● ● ● ●	Bandoulière	EN140.	23,00
6 60	○ ● ● ● ● ●	Support	EN460.	22,00
7 40	○ ● ● ● ●	Support	EN142.	36,00
	●	Support seul	ENT420/T	

#### • Kit avec cônes et support

Antidérapants, ces disques sont particulièrement destinés aux terrains synthétiques et aux gymnases. Ils assurent un entraînement en toute sécurité.



Nombre de disques	Diamètre	Coloris	Réf.	Prix Clubs € TTC
1 24	14,5 cm	● ●	EN4241.	29,00
2 24	20 cm	● ●	EN4242.	45,00

## Balisage

## CÔNE CLASSIQUE

- En PVC.

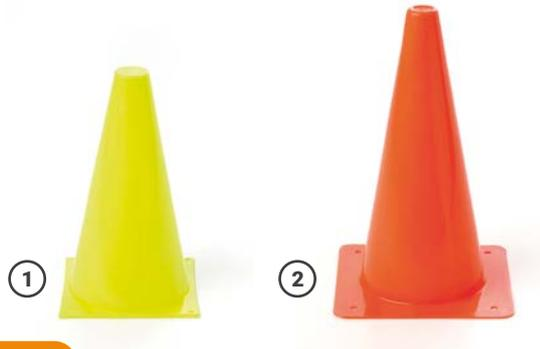

## MINI BUDGET

	Hauteur	Poids	Coloris	Réf.	Prix Clubs € TTC
1	23 cm	75 g		PL02.	1,20
2	30 cm	160 g		PL01.	2,00

## CÔNE SOUPLE 16 CM

- En PVC extra souple. Sa forme lui permet de se plier complètement, avant de revenir à son aspect initial.



+ Matière extra souple

+ Évite tout risque de blessure

Hauteur	Poids	Coloris	Réf.	Prix Clubs € TTC
16 cm	100 g		EN102.	3,00

## CÔNE SOUPLE 18 CM

- En PVC souple. Sa forme lui permet de se plier complètement, avant de revenir à son aspect initial.



+ Matière extra souple

Hauteur	Poids	Coloris	Réf.	Prix Clubs € TTC
18 cm	190 g		EN429.	4,00

## CÔNE SOUPLE ET LOURD 20 CM

- En PVC souple et lourd. Sa base ronde et son poids le rendent très stable.



+ Matière extra souple

## EXCLUSIVITÉ



Hauteur	Poids	Coloris	Réf.	Prix Clubs € TTC
20 cm	500 g		AC11.	10,50

## CÔNE SOUPLE 31 CM

- En PVC souple et lourd. Possibilité de mettre un jalon d'un diamètre de 25 mm à la verticale.

Voir jalons page 13.



+ Matière extra souple

Hauteur	Poids	Coloris	Réf.	Prix Clubs € TTC
31 cm	710 g		EN318.	18,50

## MAXI CÔNE SOUPLE 46 CM

- En PVC souple et lourd. Possibilité de mettre un jalon d'un diamètre de 25 mm à la verticale.

Voir jalons page 13.



+ Matière extra souple

Hauteur	Poids	Coloris	Réf.	Prix Clubs € TTC
46 cm	1,10 kg		EN330.	23,00

**PLOT RÉFLÉCHISSANT BASE CARRÉE 23 CM**

- Matière semi-souple pour amortir les chocs, base carrée.



**NOUVEAU**

Hauteur	Coloris	Réf.	Prix Clubs € TTC
23 cm		PLO3.	4,50

**CÔNE POUR MARQUAGE**

- Cône avec partie effaçable destinée à l'indication de consignes. Livré sans stylo. Stylo effaçable réf. 20911-FE-5.



**EXCLUSIVITÉ**

Hauteur	Unité de vente	Coloris	Réf.	Prix Clubs € TTC
30 cm	Le lot de 5		EN3336-5.	23,50

**CÔNE POUR MARQUAGE**

- Cône avec partie effaçable destinée à l'indication de consignes. Livré sans stylo. Stylo effaçable réf. 20911-FE-5.



**EXCLUSIVITÉ**

Hauteur	Unité de vente	Coloris	Réf.	Prix Clubs € TTC
15 cm	Le lot de 5		EN3337-5.	25,90

**CÔNES NUMÉROTÉS DE 1 À 25**

- Cône conçu tout spécialement pour rendre les parcours plus lisibles.

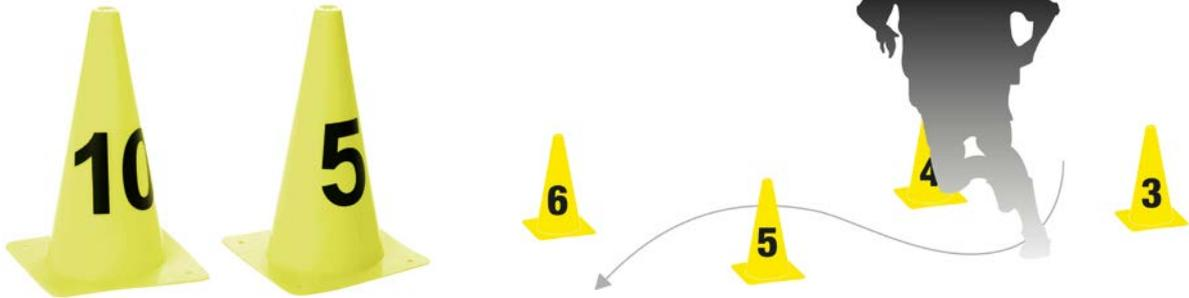

Hauteur	Unité de vente	Coloris	Réf.	Prix Clubs € TTC
30 cm	Le lot de 25		EN469.	100,00

**COL DE CÔNE**

- Numéroté de 1 à 10.
- Convient plus particulièrement aux cônes de 30 cm et plus.



Unité de vente	Réf.	Prix Clubs € TTC
Le lot de 10	EN306.	16,00

**POCHETTE SUPPORT PÉDAGOGIQUE**

- Adaptée aux feuillets de format A4.
- Permet d'afficher clairement des consignes, des parcours ou des ateliers.
- Convient plus particulièrement aux cônes de 30 cm et plus.
- Livrée sans le cône et sans le feutre.



+ Recto / Verso

Réf.	Prix Clubs € TTC
EN463.	12,50

## Balisage

- En PVC. Pour s'initier aux règles, aux gestes et aux mouvements des différents sports.

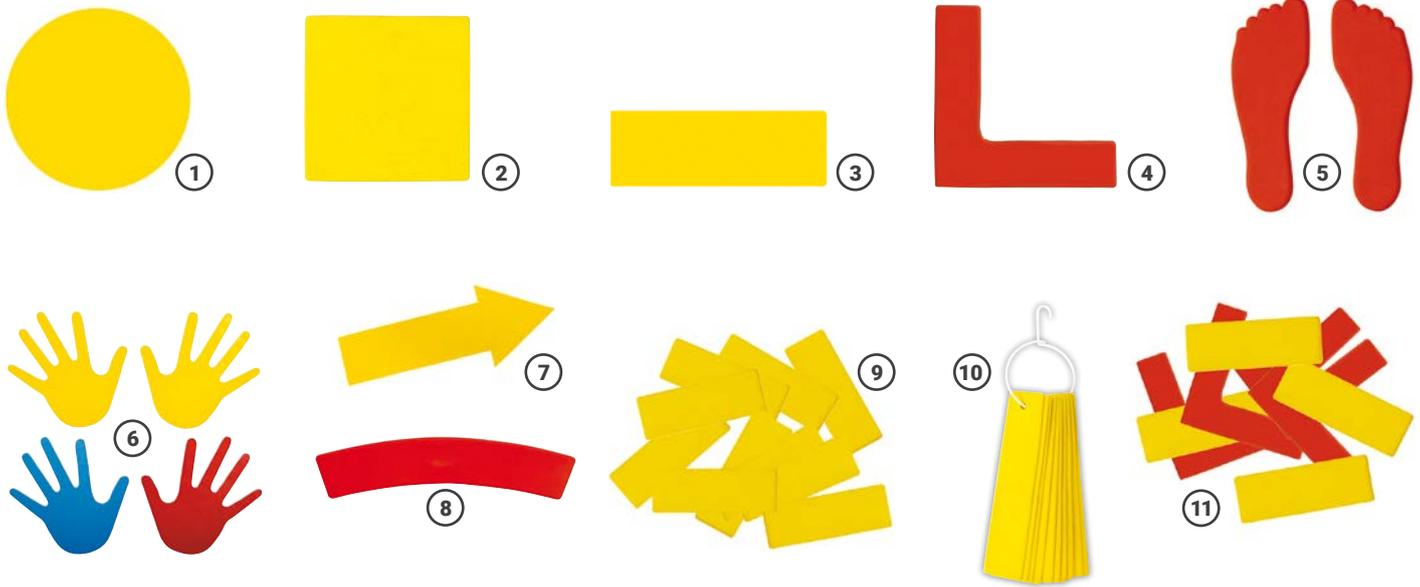

Modèle	Dimensions	Unité de vente	Coloris	Réf.	Prix Clubs € TTC
1 Cercle	Diam. 23 cm	L'unité		<b>GY20.</b>	3,20
2 Carré	20 x 20 cm	L'unité		<b>GY17.</b>	2,50
3 Rectangle	35 x 7 cm	L'unité		<b>GY18.</b>	2,20
4 Équerre	27 x 7 cm	L'unité		<b>GY19.</b>	2,50
5 Pied droit et pied gauche	19 cm	La paire		<b>GY15.</b>	2,50
6 Main	15 cm	La paire		<b>GY21.</b>	2,50
7 Flèche	34 cm	L'unité		<b>GY23.</b>	2,60
8 Courbe	39 cm	L'unité		<b>GY24.</b>	2,60
9 Rectangle	35 x 7 cm	Le lot de 10		<b>PR24.</b>	20,00
10 Rectangle avec suspension	35 x 7 cm	Le lot de 10		<b>PR26.</b>	32,00
11 Rectangle et équerre		Le lot de 20 + 4		<b>PR23.</b>	50,00

## LANIÈRE

- En PVC.
- Rouleau de 20 m.



Coloris	Réf.	Prix Clubs € TTC
	<b>GY14.</b>	45,00

## LATTE

- En PVC.
- Dimensions : 40 x 4 cm.



Coloris	Réf.	Prix Clubs € TTC
	<b>GY22.</b>	2,20

## LATTE DE JALONNAGE

- En PVC.
- Dimensions : 50 x 5 cm.
- Unité de vente : Le lot de 10.



Coloris	Réf.	Prix Clubs € TTC
	<b>AT002-10.</b>	29,00



**CÔNE À TROUS**

- Matière semi-souple.
- Avec encoche pour cerceau plat et jalon d'un diamètre de 25 mm.

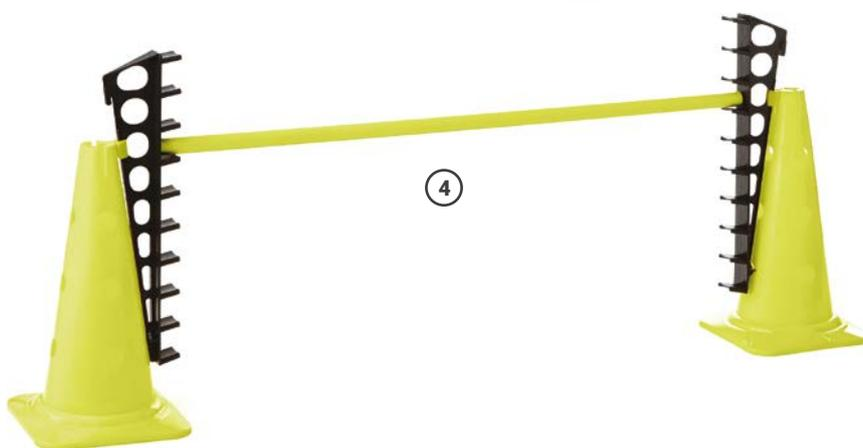

Modèle	Hauteur	Hauteur des trous	Coloris	Unité de vente	Réf.	Prix Clubs € TTC
1 Cône à trous	23 cm	5 - 11 - 18 cm		L'unité	<b>AC590.</b>	3,00
2 Cône à trous	40 cm	11 - 21 - 31 cm		L'unité	<b>AC600.</b>	5,50
3 Cône à trous	50 cm	11 - 21 - 31 - 40 cm		L'unité	<b>AC602.</b>	8,90
4 Réhausse 10 positions	45 cm	Palier tous les 5 cm		La paire	<b>EN470.</b>	10,00
5 10 cônes + 5 jalons de 1 m	40 cm	11 - 21 - 31 cm		Le lot	<b>AC800.</b>	65,00
6 Cône à 16 trous	35 cm	7,5 - 15 - 22,5 - 30 cm		L'unité	<b>PR16.</b>	8,70

## Pliométrie Cônes à trous

## CÔNE GRAND MODÈLE

- Possibilité de construire des mini-haies en positionnant un jalon.

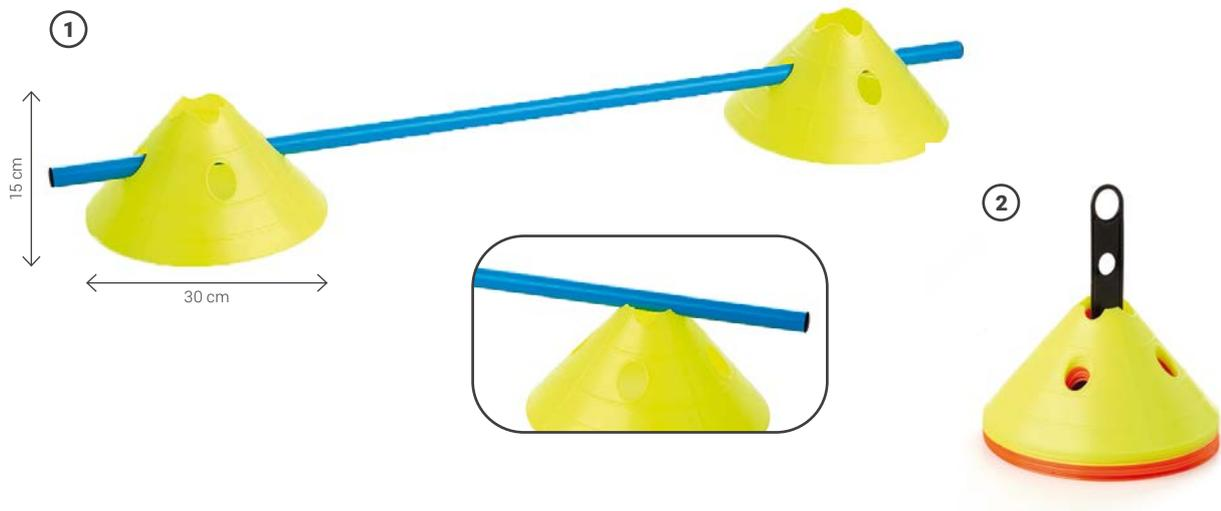

Modèle	Diamètre	Hauteur	Coloris	Unité de vente	Réf.	Prix Clubs € TTC
1 Cône	30 cm	15 cm		L'unité	EN201.	2,50
Support de transport		30 cm		L'unité	EN202.	2,80
2 12 cônes et 1 support	30 cm	15 cm		Le lot	EN204.	34,00

## Jalons

- En PVC. Destiné aux cônes avec encoches et aux kits d'entraînement.

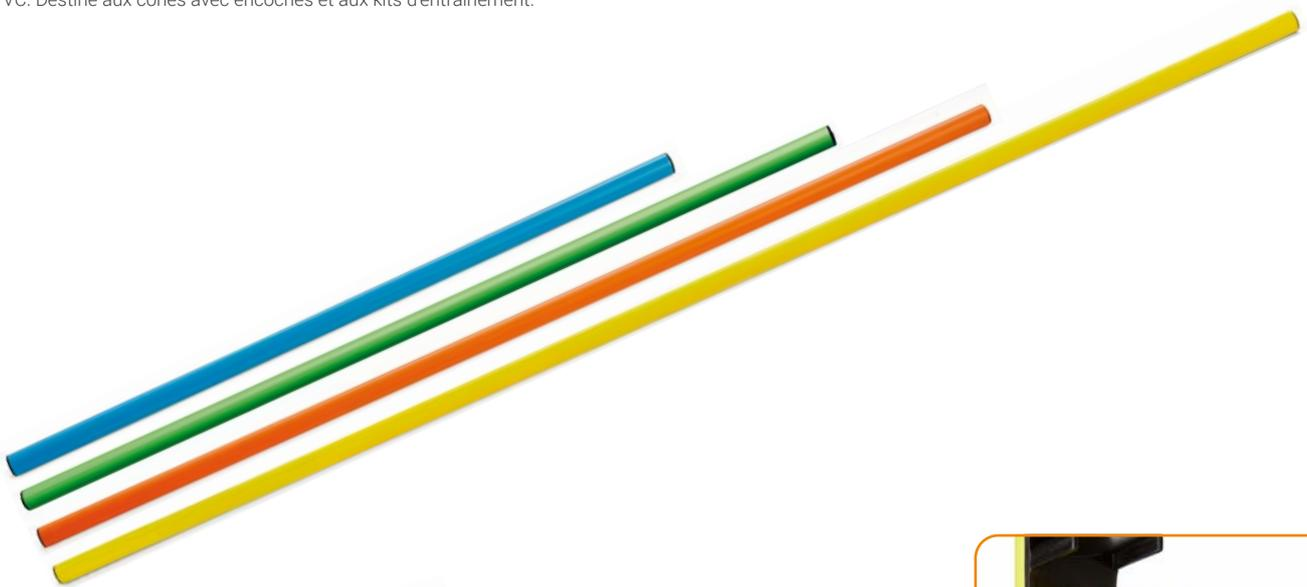

## Pensez-y !

+ Sac à jalons réf. S666. et porte-jalons réf. EN347. Voir page 77



+ Réhausse pour jalons EN40. Voir page 15

Diamètre	Longueur	Coloris	Réf.	Prix Clubs € TTC
25 mm	80 cm		GY80.	2,50
25 mm	100 cm		GY100.	2,60
25 mm	120 cm		GY120.	3,20
25 mm	160 cm		J160.	4,20

### HAIE 4 HAUTEURS

- Obstacle vertical permettant le travail de l'amplitude et de la qualité des rebonds.
- Parfait pour la pliométrie.



- + Pratique à transporter, se replie facilement
- + 3 hauteurs différentes sur la même haie

Largeur	Hauteur réglable	Réf.	Prix Clubs € TTC
47 cm	15 - 23 - 30 cm	EN344.	8,00

### HAIE DE VÉLOCITÉ SOUPLE

- Légère et très souple.

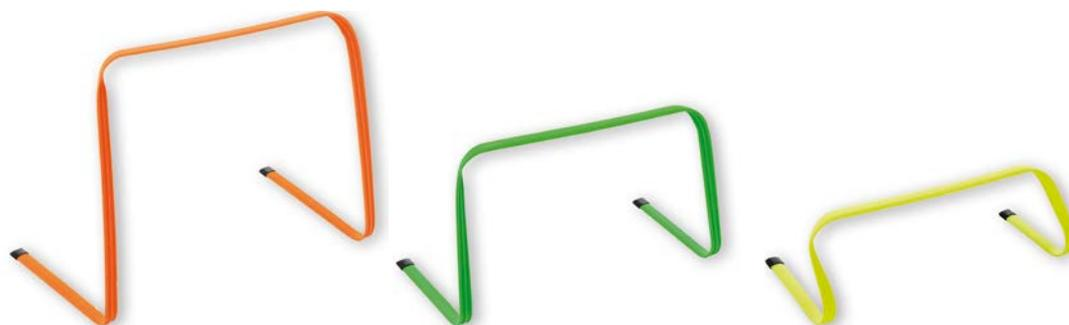

- + Matière souple

Largeur	Hauteur	Coloris	Réf.	Prix Clubs € TTC
50 cm	15 cm		EN211.	4,50
50 cm	30 cm		EN212.	5,00
50 cm	45 cm		EN213.	7,00

### HAIE DE VÉLOCITÉ

- En PVC.



- + Permet de transporter jusqu'à 6 haies. Vendu sous la réf. EN435. Voir page 19 - 77

- + Résistance +

Largeur	Hauteur	Coloris	Réf.	Prix Clubs € TTC
47 cm	15 cm		EN207.	4,50
49 cm	30 cm		EN208.	5,50
50 cm	45 cm		EN209.	7,50

### HAIE BASCULANTE

- En PVC renforcé.

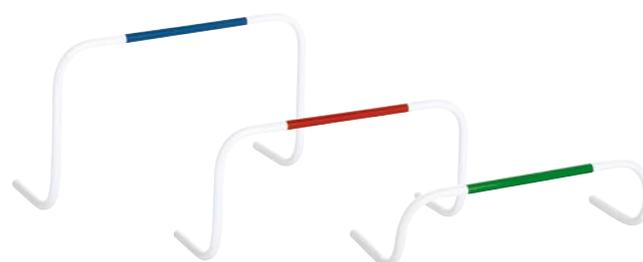

- + Se redresse automatiquement

- + Résistance ++

Largeur	Hauteur	Coloris	Réf.	Prix Clubs € TTC
70 cm	21 cm		EN297.	15,50
70 cm	26 cm		EN465.	16,50
70 cm	31 cm		EN466.	17,00
70 cm	36 cm		EN298.	19,00
70 cm	50 cm		EN309.	22,00

## Pliométrie

## KIT D'ENTRAÎNEMENT

- Obstacle amovible servant à la coordination, à la vitesse, aux changements de rythme et aux sauts.
- Composé de 3 jalons de 1,60 m, 2 socles et 2 pinces.



Modèle	Coloris	Réf.	Prix Clubs € TTC
1 Kit avec socles durs et légers		AC2.	29,00
2 Kit avec socles en caoutchouc plats et lourds	(jalons)	EN111.	30,00
3 Jalon de 1,60 m. Diamètre 25 mm.		J160.	4,20
4 Pince - La paire		ENPIN.	2,00
5 Réhausse jalons 7 positions - La paire		EN40.	5,50

## SOCLE DUR ET LÉGER LESTABLE

- Adapté à l'utilisation des jalons de 25 mm, des cerceaux ronds et des cerceaux plats.



Poids	Coloris	Réf.	Prix Clubs € TTC
330 g		PL007.	7,50

## SOCLE MULTI-ACTIVITÉS LESTABLE

- Adapté à l'utilisation des jalons de 25 mm, des cerceaux ronds et des cerceaux plats.



Poids	Coloris	Réf.	Prix Clubs € TTC
375 g		PL003.	9,90

## SOCLE LESTABLE

- Socle à lester d'une très grande stabilité. Adapté à l'utilisation des jalons de 30 mm.



Poids lesté avec du sable jusqu'à



Hauteur	Coloris	Réf.	Prix Clubs € TTC
20 cm		EN308.	28,00

## SOCLE CAOUTCHOUC

- Adapté à l'utilisation de 3 jalons de 25 mm, dont 2 en position inclinée.



+ 3 positions



Coloris	Réf.	Prix Clubs € TTC
	EN3520-S.	9,50

## SOCLE CAOUTCHOUC PLAT

- Adapté à l'utilisation des jalons de 25 mm.



+ Fait ventouse sur le sol lisse



Coloris	Réf.	Prix Clubs € TTC
	EN307.	9,50

## SOCLE CAOUTCHOUC

- Adapté à l'utilisation des jalons de 25 mm.



Coloris	Réf.	Prix Clubs € TTC
	EN452-B.	28,00

### PIQUET DE SLALOM

- À planter dans le sol.



2

Pointe acier

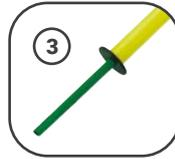
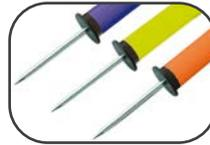

4

+ Flexible et démontable

Pointe démontable



Articulation flexible



**Pensez-y !**

+ Sac à jalons réf. S666. et porte-jalons réf. EN347. Voir page 77

Modèle	Diamètre	Hauteur hors sol	Coloris	Réf.	Prix Clubs € TTC
1 Se plie complètement puis reprend sa forme initiale automatiquement	30 mm	55 cm	●	EN430.	10,00
2 Pointe acier	25 mm	1,60 m	● ● ●	AC5.	7,50
3 Embout de protection				AC5-P.	0,70
4 Articulation flexible et pointe démontable	25 mm	1,60 m	● ● ● ●	EN3461.	10,00
Articulation seule				EN3461-A.	8,00

### PIQUET DE SLALOM

- Piquet composé d'un socle caoutchouc lourd et plat et d'un jalon de 1,60 m.



+ Convient au terrain synthétique et au gymnase

Diamètre	Hauteur	Coloris	Réf.	Prix Clubs € TTC
25 mm	1,60 m	● ● ● ●	EN3511.	12,00

### PIQUET DE SLALOM

- Avec un socle caoutchouc sur lequel 3 jalons peuvent être installés afin de varier les exercices d'agilité.
- Livré avec 2 jalons de 1,60 m.



+ Convient au terrain synthétique et au gymnase

Diamètre	Hauteur	Coloris	Réf.	Prix Clubs € TTC
25 mm	1,60 m	● ● ● ●	EN3520.	17,50

## Vitesse & Agilité

### Échelle de rythme

- Idéal pour le travail de la coordination, de la qualité des appuis et de la fréquence gestuelle.

#### SIMPLE

- En nylon. Livrée avec 4 piquets et un sac de transport.

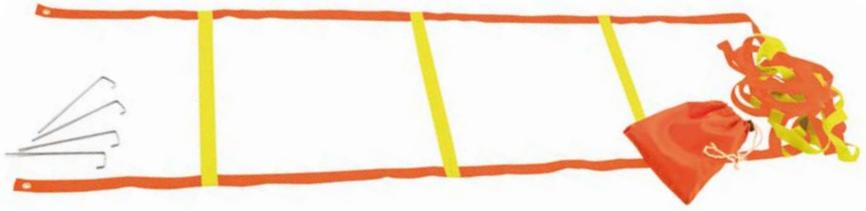

#### MINI BUDGET

Nombre de lattes	Longueur	Largeur	Coloris	Réf.	Prix Clubs € TTC
10	4 m	36 cm		EN104.	14,80

#### SIMPLE

- Lattes en plastique semi-rigide.
- Livrée avec un sac de transport.



+ Espacement des lattes ajustable

+ 2, 4 ou 8 mètres



Nombre de lattes	Longueur	Largeur	Coloris	Réf.	Prix Clubs € TTC
5	2 m	50 cm		EN254.	10,00
10	4 m	50 cm		EN252.	19,00
20	8 m	50 cm		EN316.	40,00

#### DOUBLE

- Lattes en plastique semi-rigide.
- Permet un écart avec des appuis plus important.
- Livrée avec un sac de transport.

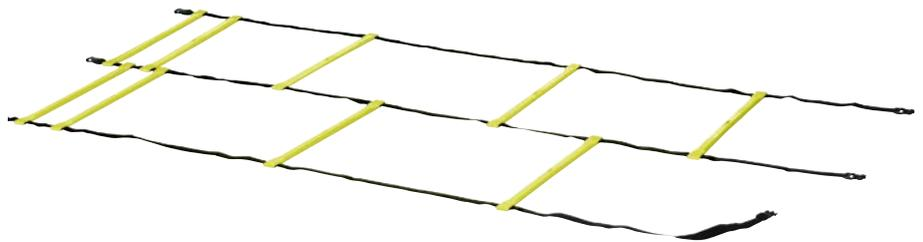

+ Espacement des lattes ajustable

Nombre de lattes	Longueur	Largeur	Largeur	Réf.	Prix Clubs € TTC
9 et 10	4 m	2 x 50 cm		EN253.	29,00

#### EN CROIX

- Lattes en plastique semi-rigide.
- Permet de travailler différentes trajectoires de course.
- Repères visuels grâce à des couleurs différentes.
- Livrée avec un sac de transport.



+ Espacement des lattes ajustable

Nombre de lattes	Longueur	Largeur	Largeur	Réf.	Prix Clubs € TTC
4 x 10	4 x 4 m	50 cm		EN321.	65,00

• Idéal pour le travail de la coordination, de la qualité des appuis et de la fréquence gestuelle.

### ÉCHELLE CIRCULAIRE

- Lattes en PVC souple.
- Permet de travailler la vitesse latérale, l'accélération et les exercices de changement de direction.
- Repères visuels grâce à des couleurs différentes.
- Livrée avec un sac de transport.

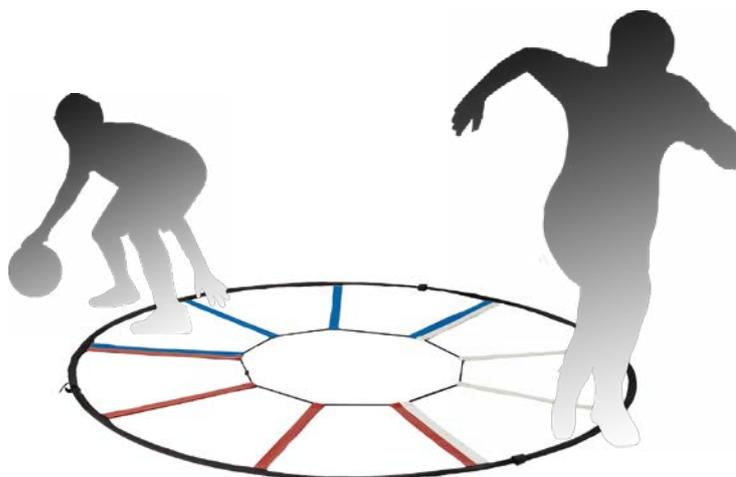

+ Nouveau challenge : rapidité des réactions + acquisition des automatismes

Diamètre du cercle	Nombre de lattes	Unité de vente	Unité de vente	Réf.	Prix Clubs € TTC
1,50 m	9	45 cm		EN497.	26,00

### ÉCHELLE + MINI-HAIE

- Lattes en plastique semi-rigide.
- Permet de combiner le travail de l'agilité et de la pliométrie puisque l'échelle de rythme peut se transformer en mini-haies.
- Livrée avec un sac de transport.

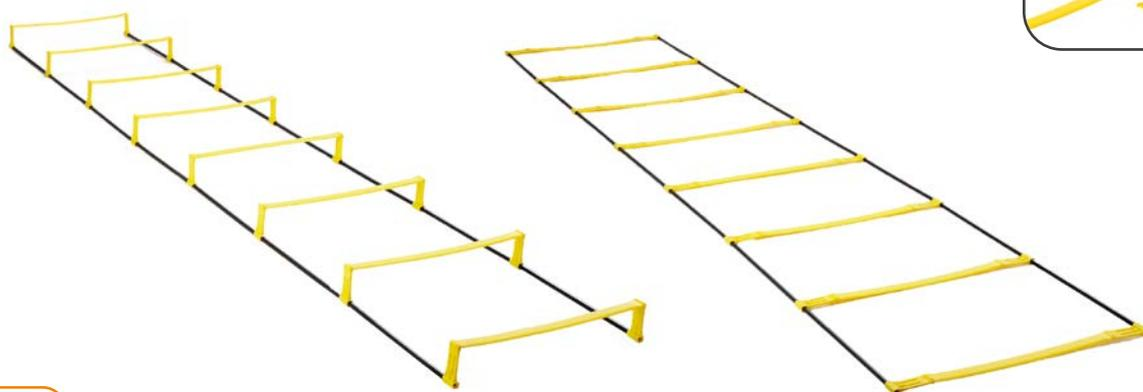

+ Double usage : échelle + haie

Nombre de lattes	Longueur	Hauteur	Coloris	Réf.	Prix Clubs € TTC
8	3,20 m	10 cm		EN471.	39,00

### CERCEAU HEXAGONAL

- Composé de 12 cerceaux hexagonaux avec clips de liaison pour varier la longueur et le parcours.
- Livré avec un sac de transport.



Diamètre	Unité de vente	Coloris	Réf.	Prix Clubs € TTC
56 cm	Le lot de 12		CH45.	43,00

## Vitesse &amp; Agilité

## CERCEAU ROND

- En PEHD.

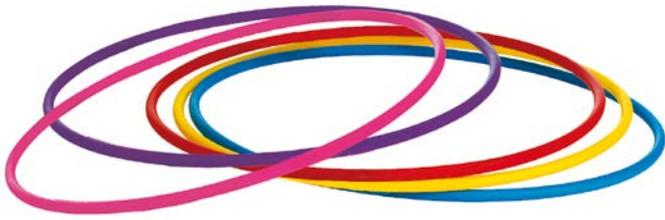

Diamètre	Coloris	Réf.	Prix Clubs € TTC
50 cm		CE50.	3,00
65 cm		CE65.	3,80
75 cm		CE75.	4,50
85 cm		CE85.	5,00

## CERCEAU EXTRA-SOUPLE

- Extra-plat et très flexible pour une meilleure sécurité.
- Lot composé de 3 cerceaux par couleur.



Diamètre	Unité de vente	Coloris	Réf.	Prix Clubs € TTC
45 cm	Le lot de 12		CS45.	21,00

## CERCEAU PLAT

- En polypropylène.

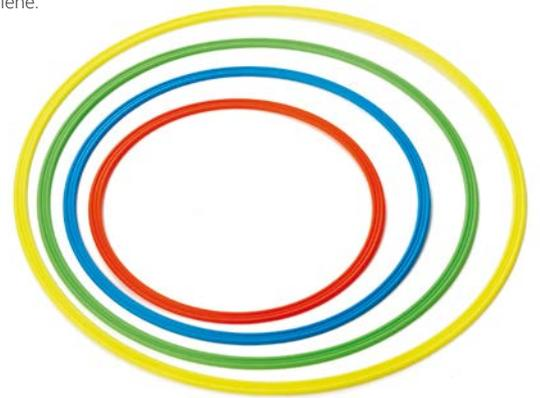

Diamètre	Coloris	Réf.	Prix Clubs € TTC
40 cm		CP35.	1,90
50 cm		CP50.	2,50
60 cm		CP60.	2,90
70 cm		CP70.	4,00

## PORTE-CERCEAUX

- Permet de transporter jusqu'à 15 cerceaux plats ou 8 cerceaux ronds.
- Également adapté au transport de 6 haies.



Coloris	Réf.	Prix Clubs € TTC
	EN435.	4,80

## CERCLE DE PÉTANQUE



✦ Sac à boules de pétanque.  
Voir page 62

✦ Conforme aux prescriptions

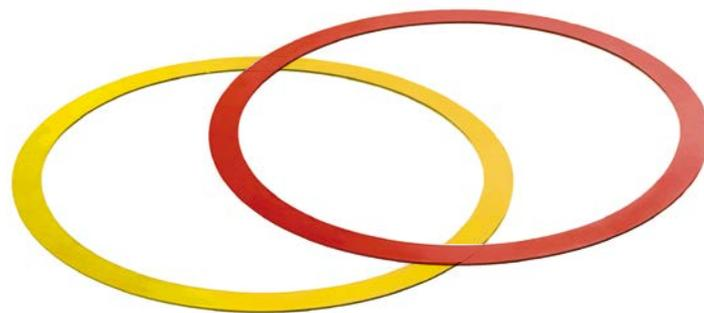

Diamètre intérieur	Unité de vente	Coloris	Réf.	Prix Clubs € TTC
50 cm	Le lot de 6		CS48-6.	26,00

### MINI-BUT EASY PACK

- Idéal pour le travail de précision lors des entraînements en club.
- Livré avec un sac de transport.



+ Pliage facile

+ Installation facile

Unité de vente	Réf.	Prix Clubs € TTC
La paire	EN107.	80,00

### MINI-BUT RÉVERSIBLE EN MÉTAL

- Idéal pour le travail de précision lors des entraînements en club.

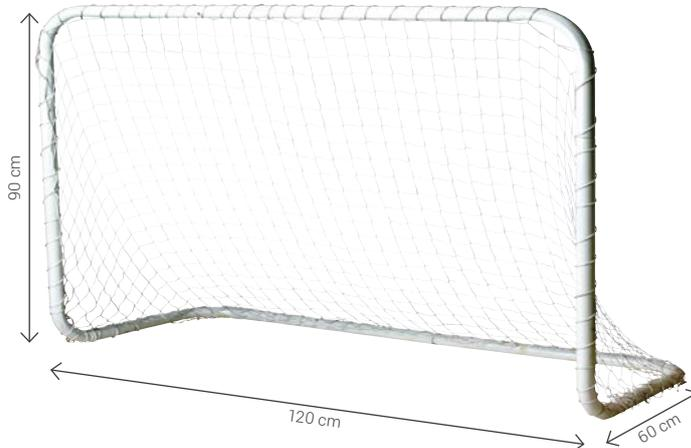

Diamètre de tube	Unité de vente	Réf.	Prix Clubs € TTC
25 mm	L'unité	EN274.	43,00

### MINI-BUT PLIABLE EN MÉTAL

- Idéal pour le travail de précision lors des entraînements en club.

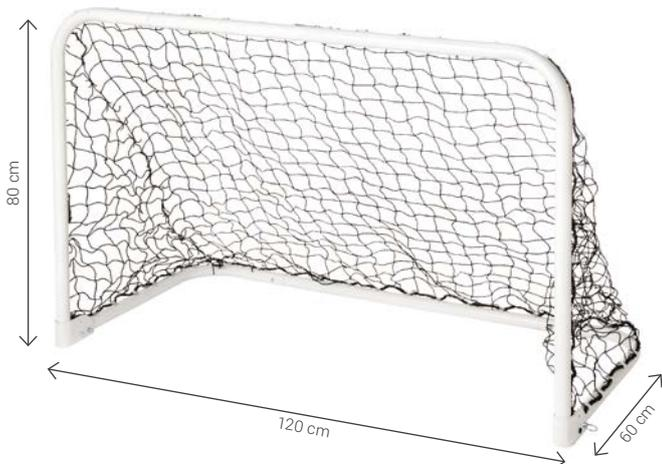

+ Pliage facile et rapide

Diamètre de tube	Unité de vente	Réf.	Prix Clubs € TTC
32 mm	L'unité	EN299.	84,00

### MINI-BUT FLEX EASY

- Poteaux en fibre de verre.
- Idéal pour les exercices sans gardien lors des entraînements en club.
- Livré avec un sac de transport.



+ Installation en 1 minute

+ Faible encombrement

Unité de vente	Réf.	Prix Clubs € TTC
L'unité	EN502.	105,00

## Mini-buts Exercices sans gardien

### MINI-BUT PRO EN MÉTAL

- Livré avec un filet de qualité supérieure.
- Idéal pour les exercices sans gardien lors des entraînements en club.



+ Pliage facile et rapide

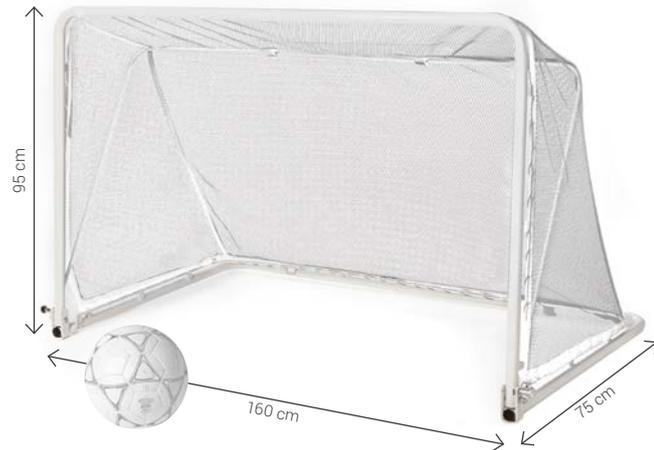

Diamètre du tube	Unité de vente	Réf.	Prix Clubs € TTC
30 mm	L'unité	EN108.	180,00

### MINI-BUT EASY PACK

- Idéal pour les exercices sans gardien lors des entraînements en club.
- Livré avec un sac de transport.



+ Pliage facile

+ Installation facile

Unité de vente	Réf.	Prix Clubs € TTC
La paire	EN127.	100,00

### MINI-BUT EN ALUMINIUM

- Poteaux en aluminium. Filet alvéolé très résistant.
- Idéal pour les exercices sans gardien lors des entraînements en club.



Diamètre du tube	Unité de vente	Réf.	Prix Clubs € TTC
48 mm	L'unité	EN458.	360,00

## U6 / U7 & U8 / U9

### BUT FLEX EASY

- Poteaux en fibre de verre. Base métallique.
- Sardines de fixation incluses.
- Livré avec un sac de transport.



+ Base métallique pour plus de stabilité

+ Rapide à mettre en place

Poids	Unité de vente	Réf.	Prix Clubs € TTC
9,80 kg	L'unité	EN504.	199,00

### ARCEAU DE PRÉCISION

- Destiné aux exercices techniques de la passe et de la précision.

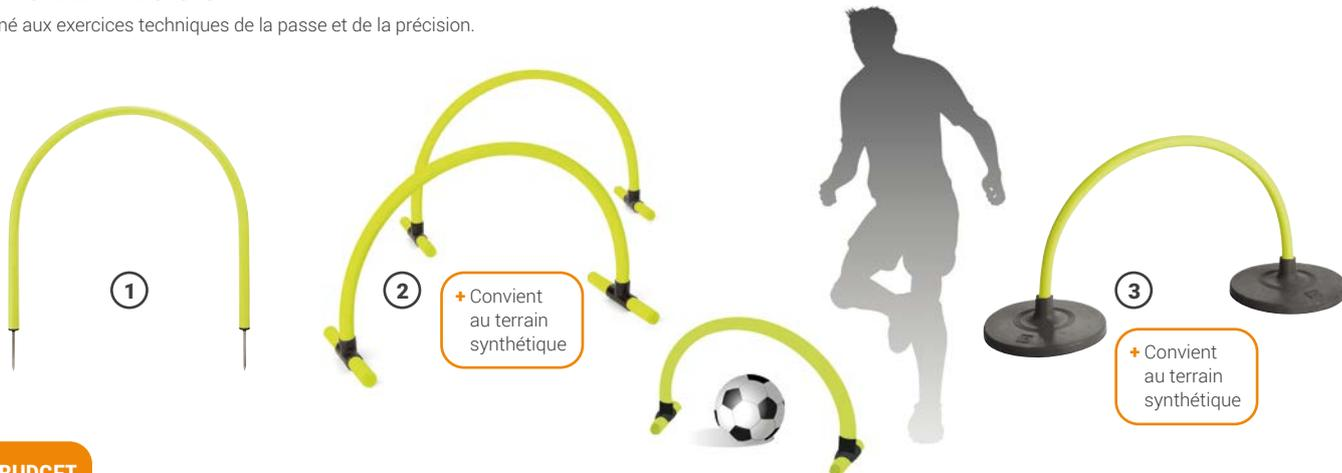

#### MINI BUDGET

Modèle	Diamètre	Hauteur hors sol	Réf.	Prix Clubs € TTC
1 Pointes acier	50 cm	35 cm	EN2600.	9,90
2 Bases PVC lestées	50 cm	35 cm	EN109.	13,00
3 Socles en caoutchouc plats et lourds	50 cm	35 cm	EN348.	25,00

### PLANCHE À REBOND

- Parfait pour la répétition des gestes techniques.
- Composé d'une partie plane d'une inclinaison variable entre 90, 105 ou 125 ° et d'une partie sphérique et amovible qui permet de modifier de façon aléatoire le rebond du ballon.
- Livrée avec un maillet et des pointes acier.



Modèle	Caractéristiques	Coloris	Réf.	Prix Clubs € TTC
1 Planche à rebond	1.10 x 0,45 m	●	EN288.	190,00
2 Accessoire à lester	0.70 x 0,40 m	●	EN288-E.	98,00
3 Plot lestable	jusqu'à 7,5 kg	●	EN308.	28,00

### JUGGLE FOOTBALL

- Permet de travailler les jongles, le toucher de balle et le jeu court.
- Ceinture réglable en néoprène. Élastique extensible jusqu'à 2,40 m.
- Convient aux ballons de T3 à T5. Livré sans ballon.



+ Élastique extensible jusqu'à 2,40 m

Réf.

EN112.

Prix Clubs € TTC

15,80

## Football

## MANNEQUIN

- Mannequin d'entraînement pour le travail des dribbles et des mises en situation tactique.
- Déconseillé pour le mur de coup franc.

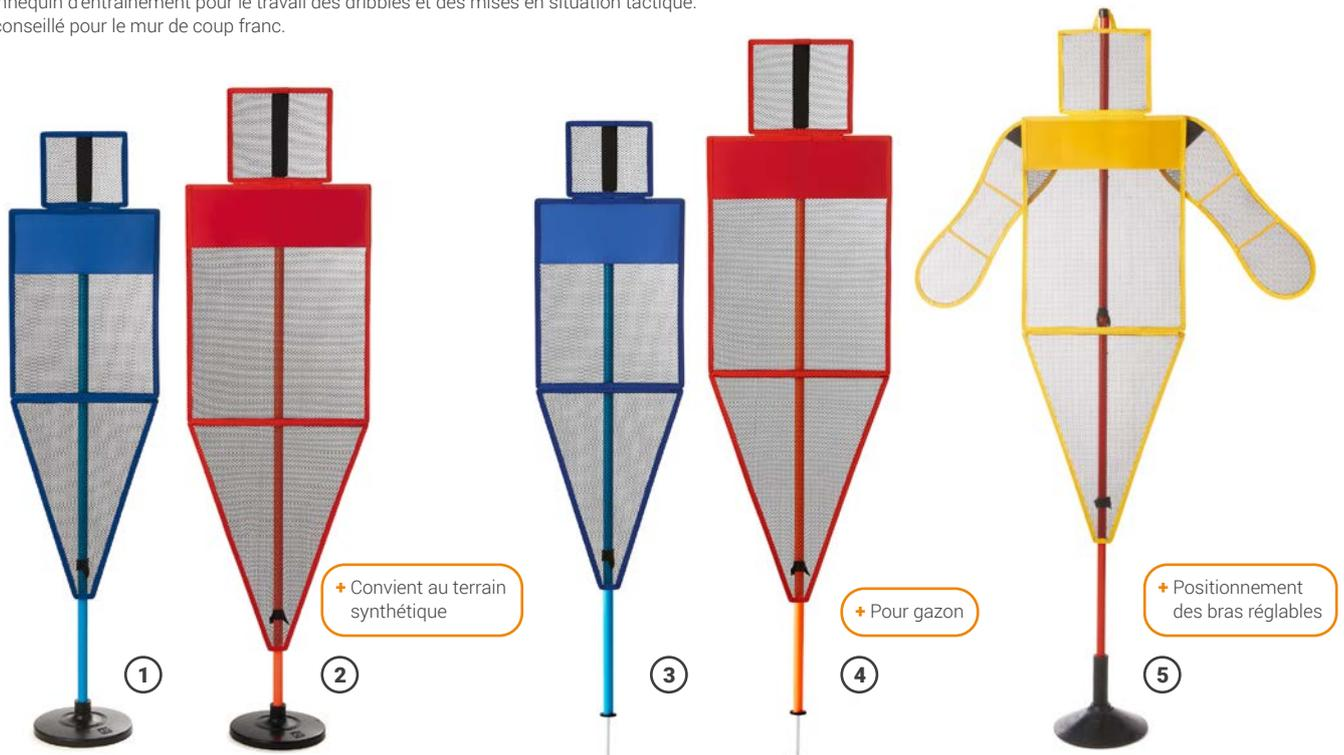

Modèle	Hauteur	Taille	Coloris	Unités de vente	Réf.	Prix Clubs € TTC
1 Avec socle lourd	1,45 m	Junior	●	L'unité	<b>EN3332.</b>	56,00
2 Avec socle lourd	1,70 m	Senior	●	L'unité	<b>EN3333.</b>	60,00
3 Avec piquet à planter dans le sol	1,40 m	Junior	●	L'unité	<b>EN4782.</b>	50,00
4 Avec piquet à planter dans le sol	1,60 m	Senior	●	L'unité	<b>EN4783.</b>	55,00
5 Avec socle caoutchouc - avec bras	Réglable de 1,50 m à 2 m	Junior / Senior	●	L'unité	<b>EN452.</b>	95,00

## MANNEQUIN COUP FRANC

- Destiné au travail des coups de pied arrêtés (coups francs, corner) et aux entraînements spécifiques des gardiens.



- À planter sur le terrain ou à fixer sur le chariot métallique
- Durée de vie optimale
- Monté sur roues

Modèle	Dimensions	Unité de vente	Réf.	Prix Clubs € TTC
Mannequin	1,80 m	L'unité	<b>EN294.</b>	95,00
Chariot pour 5 mannequins	2,80 m	L'unité	<b>EN304.</b>	268,00

## MANNEQUIN GONFLABLE

- En PVC de qualité supérieure.
- Base à lesté avec de l'eau pour une plus grande stabilité.
- Livré sans la pompe.



- Pompe pour gonflage réf. ENT403. Voir page 85

Hauteur	Unité de vente	Réf.	Prix Clubs € TTC
1,85 m	L'unité	<b>EN110.</b>	130,00

### TENNIS BALLON

- Outil permettant de travailler le jeu de volée et le jeu de tête.

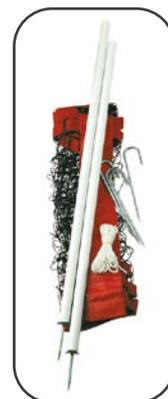
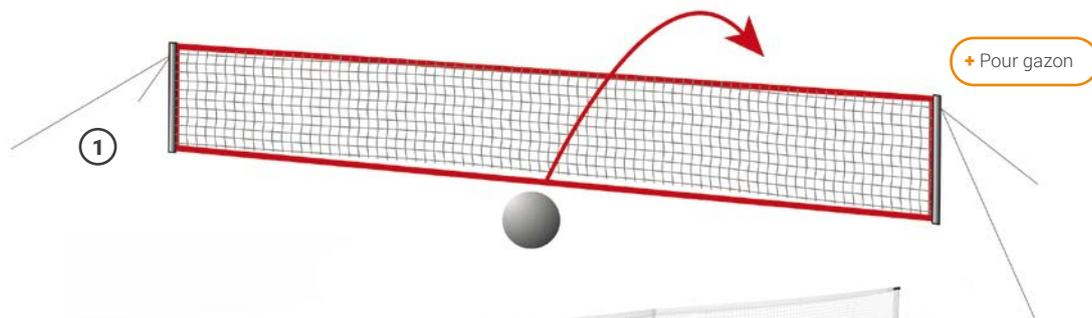

**NOUVEAU**

2

+ Pour tout type de terrain



+ Rapidité d'installation  
+ Avec un sac de transport



3

+ Pour terrain synthétique

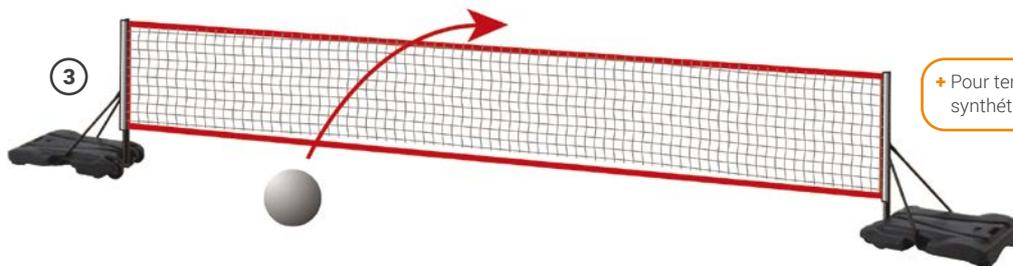

Terrain	Composition	Hauteur	Dimensions du filet	Réf.	Prix Clubs € TTC
1 Gazon	2 poteaux avec cordeau d'attache	1,10 m	6 x 0,70 m	<b>EN284.</b>	120,00
2 Tout terrain	2 poteaux et 1 poteau intermédiaire en acier	1,10 m	6 x 0,70 m	<b>EN287.</b>	160,00
3 Synthétique	2 poteaux et 2 socles lestables et mobiles	1,10 m	6 x 0,70 m	<b>EN300.</b>	160,00

### JEU DU TORO

- Permet de travailler sur une petite surface les échanges entre les coéquipiers.
- Demande une prise de décision et une exécution rapide de la part du joueur ayant le ballon.
- Livré avec un sac de transport.

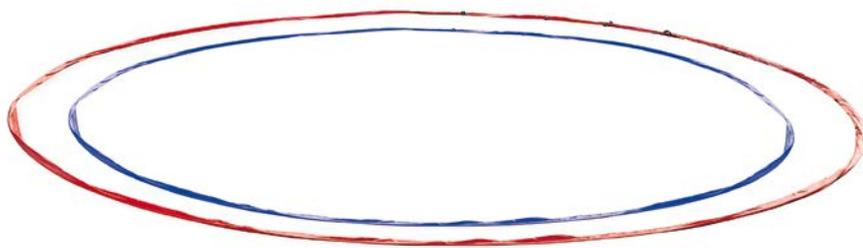

Diamètre	Coloris	Réf.	Prix Clubs € TTC
6 m	●	<b>EN2891.</b>	70,00
5,20 m	●	<b>EN2892.</b>	65,00

## Football

## CIBLE FOOTBALL

- En maille ajourée.
- Se fixe très rapidement sur une cage de foot grâce à des sandows.
- Pour le travail technique et de la précision.

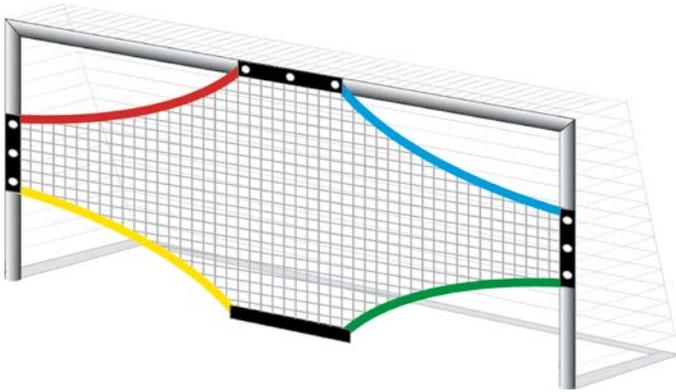

+ Repérage facile grâce à des cibles de couleurs différentes

Taille de la cible	Unité de vente	Réf.	Prix Clubs € TTC
7,32 x 2,44 m	L'unité	EN455.	120,00
6 x 2,10 m	L'unité	EN456.	110,00

## CIBLE FOOTBALL

- En nylon.
- Se fixe très rapidement sur une cage de foot à 11 ou à 8 grâce à des scratches.
- Pour le travail technique et de la précision.
- Réglable en hauteur.

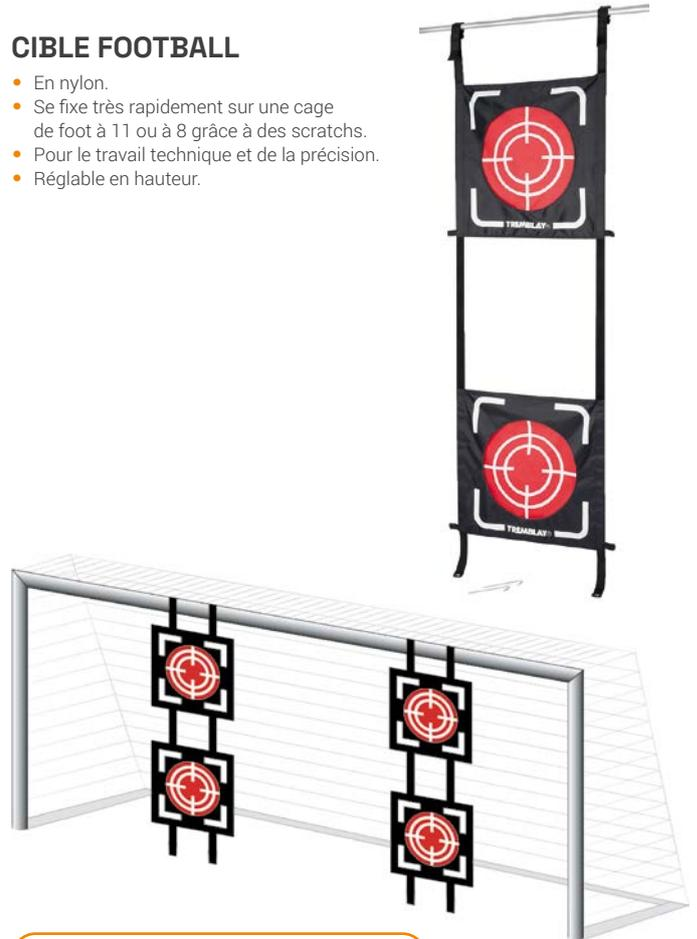

+ La cible se soulève pour le passage du ballon  
+ Rapidité d'installation

Taille de la cible	Unité de vente	Réf.	Prix Clubs € TTC
68 x 65 cm	Les 4 cibles	EN498.	58,00

## CIBLE FOOTBALL

- En nylon.
- Se fixe sur une cage de foot à 8 grâce à des sandows.
- Pour le travail technique et de la précision.
- Utilisable comme activité annexe lors de l'organisation des tournois.

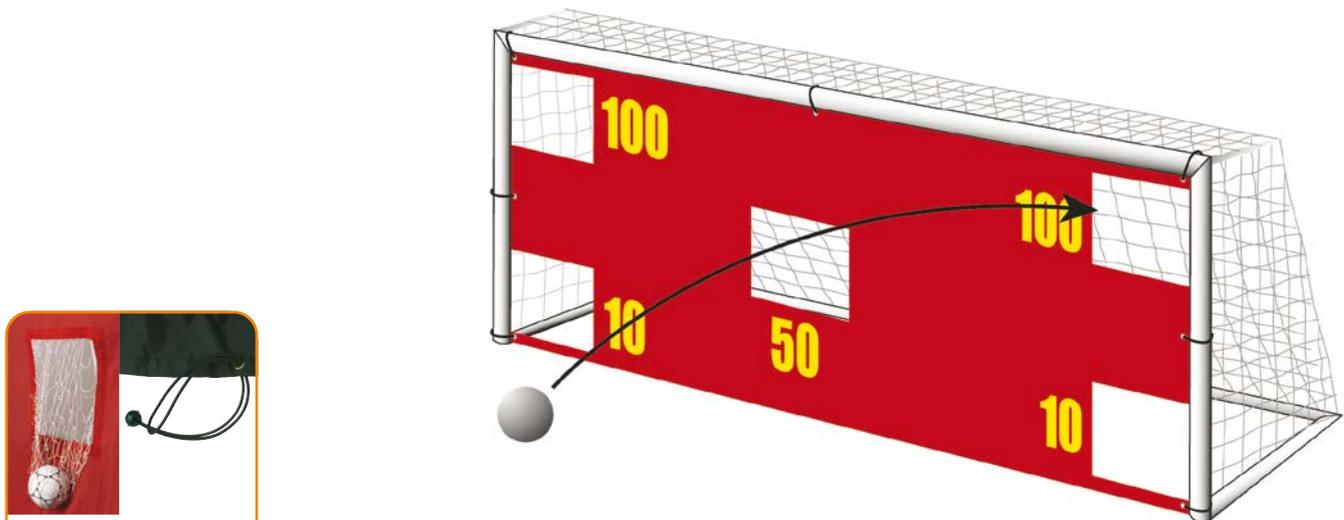

+ 5 poches de récupération et fixation sandows

+ 5 cibles numérotées

Dimensions	Réf.	Prix Clubs € TTC
6 x 2,10 m	EN285.	298,00

**MOUSS'FOOT**

- Ballon en mousse permettant une découverte du football en toute sécurité pour les joueurs.



+ Sécurité

Diamètre	Poids	Coloris	Réf.	Prix Clubs € TTC
22 cm	210 g		F5307.	10,60

**MOUSS'HD FOOT**

- Ballon en mousse qui permet de gagner en réactivité et en vitesse de jeu grâce à sa mousse haute densité, tout en garantissant la sécurité des joueurs.
- Coloris : assortis.



+ Sécurité + réactivité

Diamètre	Poids	Réf.	Prix Clubs € TTC
20 cm	300 g	FD200.	17,50

**SOFT'FOOT**

- Ballon en PVC souple et résistant.
- Pour les enseignants qui recherchent un ballon sécurisant et robuste.



+ Sécurité + réactivité

Diamètre	Poids	Réf.	Prix Clubs € TTC
22 cm	300 g	F5006.	10,50

**RESIST'FOOT**

- Ballon en caoutchouc carcasse nylon très résistant.
- Durée de vie exceptionnelle sur tout type de revêtements.



+ Résistance à l'abrasion optimale

Taille	Coloris	Réf.	Prix Clubs € TTC
3		F41.	9,00
4		F36.	9,00
5		F35.	9,00

**FEUTRE INDOOR**

- Ballon conçu pour une utilisation en intérieur.
- Texture en feutre qui permet d'éviter d'endommager les salles de sport tout en garantissant un jeu de qualité.



Taille	Réf.	Prix Clubs € TTC
4	F544.	20,00
5	F545.	20,00

**FUTSAL**

- Ballon répondant aux exigences réglementaires du futsal.
- Plus petit et avec un rebond plus faible de 50 à 65 cm pour un lancer d'une hauteur de 2 m.



Circonférence	Poids	Réf.	Prix Clubs € TTC
62 / 64 cm	390 / 420 g	F540.	19,50

## Football Ballons

## TOP PRIX

- Ballon spécial petit budget.
- N'est pas destiné à un entraînement intensif.



## MINI BUDGET

Taille	Coloris	Réf.	Prix Clubs € TTC
3		F4003.	10,50
4		F4004.	10,50

## TRAINING FOOT

- Ballon d'entraînement.
- Toucher et trajectoire de grande qualité qui satisfera les entraîneurs les plus exigeants.



## NOUVEAU DESIGN

+ Excellent rapport qualité / Prix

Taille	Coloris	Réf.	Prix Clubs € TTC
3		F6003.	14,50
4		F6004.	14,50
5		F6005.	14,50

## JEU DE TÊTE

- Ballon spécial jeu aérien. À installer sur une potence.
- Pour travailler sur la balle avec la tête.



Taille	Réf.	Prix Clubs € TTC
5	F538.	21,00

## STABILISÉ

- Ballon avec un revêtement spécial qui assure une plus grande durée de vie sur les terrains durs ou stabilisés, tout en conservant toute sa souplesse.



+ Pour terrains durs

Taille	Réf.	Prix Clubs € TTC
5	FSTA5.	20,00

Tchoukball

**TCHOUKBALL**

- Cadre en métal avec filet et sandows.
- Pour travailler les réflexes des gardiens et développer la sensation du toucher de balle.

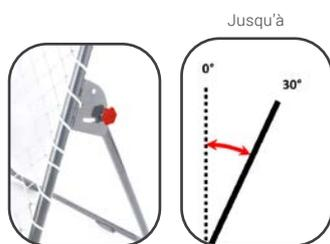

Dimensions	Réf.	Prix Clubs € TTC
1 x 1 m	EN431.	140,00

**TCHOUKBALL**

- Cadre en métal avec filet et sandows.
- Pour travailler les réflexes des gardiens et développer la sensation du toucher de balle.

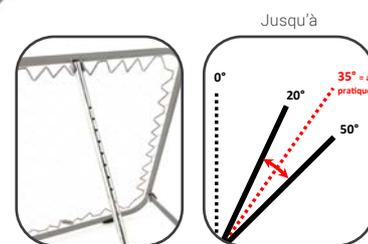

Dimensions	Réf.	Prix Clubs € TTC
1 x 1 m	EN433.	150,00

+ Usage intensif

**TCHOUKBALL DOUBLE**

- Cadre en métal avec filet et sandows.
- Pour travailler les réflexes des gardiens et développer la sensation du toucher de balle.

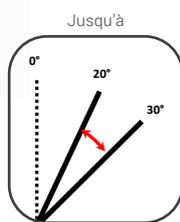

Dimensions	Réf.	Prix Clubs € TTC
1 x 1 m	EN434.	250,00

+ Double

**TCHOUKBALL À MAIN**

- Pour travailler les réflexes, notamment du gardien.



Dimensions	Réf.	Prix Clubs € TTC
54 x 54 cm	EN350.	55,00

+ Léger

## Handball

**BANDE DE FIXATION AVEC VELCRO**

- Attaches velcro à fixer sur la cage.
- Pour le travail de précision du tir.



Exemples d'utilisation

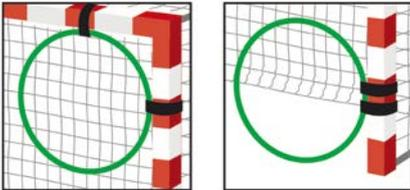

Unité de vente	Réf.	Prix Clubs € TTC
La paire	EN338.	4,00

**BOUCLIER GARDIEN HANDBALL**

- En mousse recouverte de PVC avec une partie transparente permettant de suivre le jeu.
- Pour travailler le duel tireur-gardien.

**EXCLUSIVITÉ**

+ Invention de Felix Roussel, professeur d'EPS

Hauteur	Coloris	Réf.	Prix Clubs € TTC
1,15 m		ENH3.	260,00

**RÉDUCTEUR DE BUT**

- Permet de réduire la hauteur du but de handball de 30 cm.

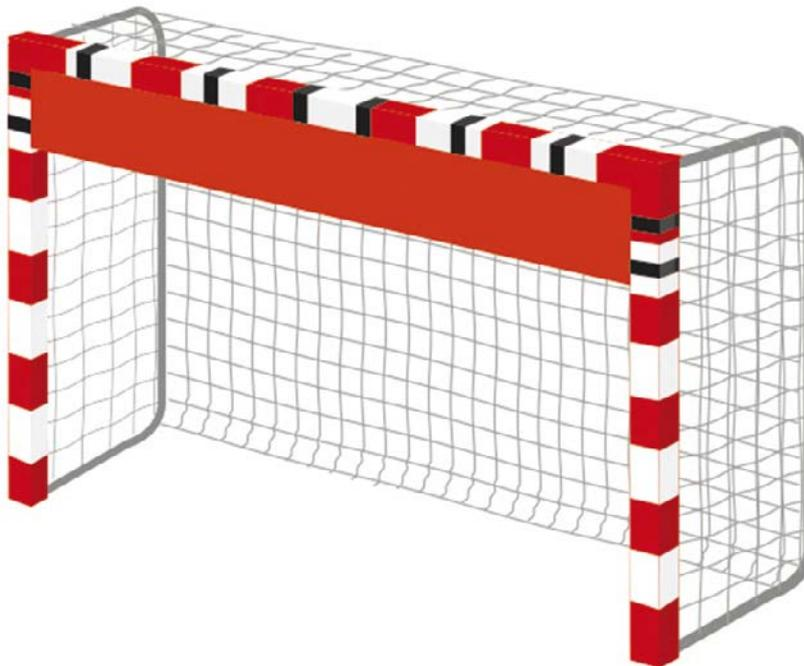

Matière	Fixation	Dimensions	Coloris	Réf.	Prix Clubs € TTC
Mousse recouverte de PVC	Velcros	300 x 30 x 5 cm		ENH2.	139,80

### CIBLE HANDBALL

- En maille ajourée.
- Se fixe très rapidement sur une cage de hand grâce à des sandows.
- Pour le travail technique et de la précision.

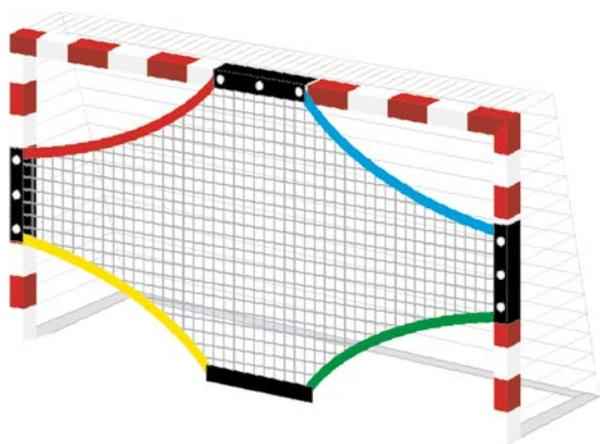

+ Repérage facile grâce à des cibles de couleurs différentes

Taille de la cible	Unité de vente	Réf.	Prix Clubs € TTC
3 x 2 m	L'unité	EN457.	65,00

### CIBLE HANDBALL

- En nylon.
- Se fixe très rapidement sur une cage de hand grâce à des scratches.
- Pour le travail technique et de la précision.
- Réglable en hauteur.

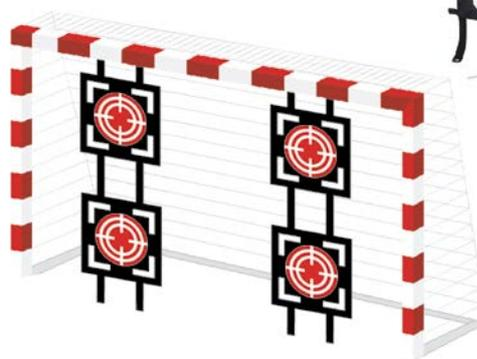

+ La cible se soulève pour le passage du ballon  
+ Rapidité d'installation

Taille de la cible	Unité de vente	Réf.	Prix Clubs € TTC
68 x 65 cm	Les 4 cibles	EN498.	58,00

### CIBLE HANDBALL

- En nylon.
- Pour le travail technique et la précision.

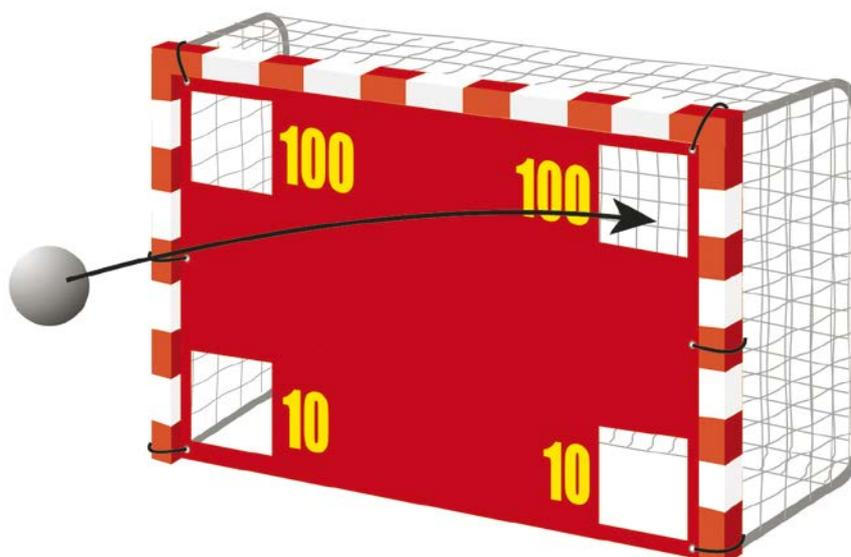

+ 4 poches de récupération et fixation sandows

+ 4 cibles numérotées

Dimensions	Réf.	Prix Clubs € TTC
3 x 2 m	EN286.	120,00

## Handball

## BABY ET MINI HANDBALL EASY PACK

- Idéal pour le baby et mini-hand.
- Livré avec un sac de transport.

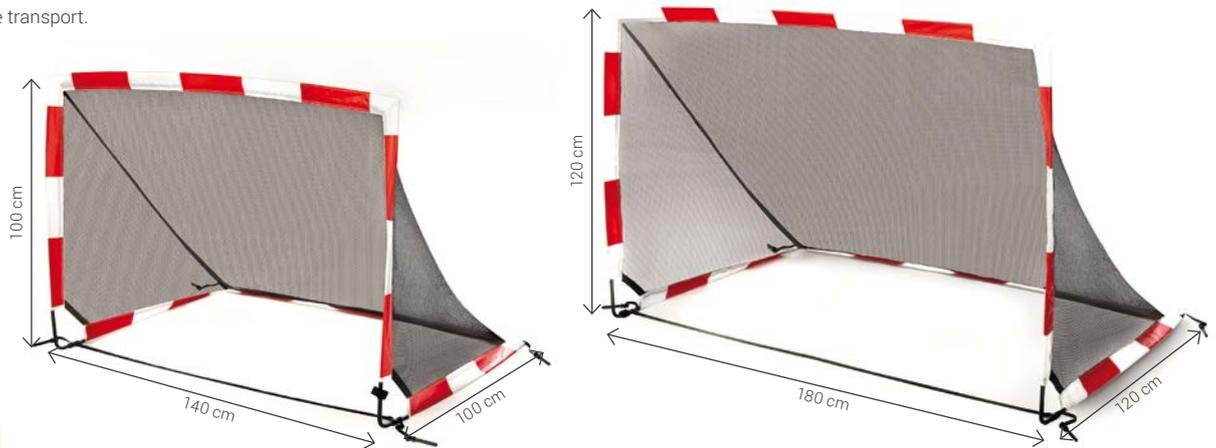

- + Pliage facile
- + Installation facile

Dimensions	Unité de vente	Réf.	Prix Clubs € TTC
140 x 100 x 100 cm	La paire	EN128.	97,00
180 x 120 x 120 cm	La paire	EN129.	116,00

## BUT EN FIBRE DE VERRE

- Poteaux en fibre de verre. Base métallique.
- Idéal pour l'utilisation en club.
- Livré avec un sac de transport.



- + Rapide à mettre en place
- + Base métallique pour plus de stabilité
- + Légèreté du produit, avec un poids de 7,20 kg

Dimensions	Unité de vente	Poids	Réf.	Prix Clubs € TTC
240 X 170 X 100 cm	L'unité	7,20 kg	EN505.	190,00

## BUT GONFLABLE

- En PVC de qualité supérieure.
- Livré avec 8 sacs à lester, une pompe pour le gonflage et un sac de transport.



- + Faible encombrement
- + Gonflable en quelques secondes

Dimensions	Unité de vente	Réf.	Prix Clubs € TTC
240 x 170 X 105 cm	La paire	ENH4.	600,00

### MOUSS'HAND

- Ballon en mousse permettant une découverte du handball en toute sécurité pour les joueurs.
- Coloris : assortis.



+ Sécurité

Diamètre	Poids	Réf.	Prix Clubs € TTC
12 cm	80 g	<b>HDB100.</b>	4,50

### MOUSS'HD HAND

- Ballon en mousse haute densité qui permet de gagner en réactivité et en qualité des rebonds, tout en garantissant la sécurité des joueurs.
- Coloris : assortis.



+ Sécurité + réactivité

Diamètre	Poids	Réf.	Prix Clubs € TTC
13 cm	125 g	<b>HDB125.</b>	7,90

### ELEPH'HAND

- Ballon en mousse recouverte d'une couche en PVC.
- Bonne prise en main et sécurité assurée pour les plus petits.



+ Sécurité + bonne prise en main

Diamètre	Poids	Réf.	Prix Clubs € TTC
15 cm	105 g	<b>HDB150.</b>	15,00

### SCOL'HAND

- Pour les enseignants qui recherchent un ballon sécurisant et robuste.
- Rebond optimal.
- Ballon en PVC souple et résistant.



MINI BUDGET

+ Sécurité + réactivité

Taille	Diamètre	Poids	Coloris	Réf.	Prix Clubs € TTC
00	13,5 cm	130 g		<b>HDB1600.</b>	7,50
0	15,2 cm	160 g		<b>HDB160.</b>	7,50
1	16,5 cm	180 g		<b>HDB161.</b>	7,50

### SOFT'HAND

- Ballon à membrane à la fois épaisse, très souple et très douce.
- Idéal pour les débutants qui n'appréhendent plus la dureté du ballon.
- Solidité maximale.



+ Sécurité + réactivité

Taille	Diamètre	Poids	Coloris	Réf.	Prix Clubs € TTC
00	13,5 cm	205 g		<b>HDB1700.</b>	9,50
0	15,2 cm	220 g		<b>HDB170.</b>	9,50
1	16,5 cm	240 g		<b>HDB171.</b>	9,50

### MOUSS'CLUB

- Ballon en mousse recouverte d'une pellicule en PVC.
- Très souvent utilisé en club pour les débutants.
- Rebond de bonne qualité et prise en main facile.



+ Rebond + prise en main performants

Taille	Diamètre	Poids	Coloris	Réf.	Prix Clubs € TTC
00	13 cm	115 g		<b>H7307.</b>	10,00

### RESIST'HAND

- Ballon en caoutchouc carcasse nylon très résistant.
- Durée de vie exceptionnelle en intérieur comme en extérieur.



+ Résistance à l'abrasion optimale

Taille	Diamètre	Poids	Coloris	Réf.	Prix Clubs € TTC
1	16 cm	270 g		<b>H1.</b>	10,00

## CELLULAIRE HAND

- Ballon en matière cellulaire qui permet d'allier une bonne prise en main, une excellente qualité de rebond et une robustesse garantie.
- Sa résistance à l'abrasion permet d'utiliser ce ballon à la fois à l'intérieur et à l'extérieur.



+ Qualité du jeu + résistance à l'abrasion

Taille	Diamètre	Poids	Coloris	Réf.	Prix Clubs € TTC
00	13 cm	220 g		<b>HSC00.</b>	15,00
0	15 cm	240 g		<b>HSC0.</b>	14,00
1	16 cm	310 g		<b>HSC1.</b>	15,00
2	18 cm	350 g		<b>HSC2.</b>	15,00

## RESIST'HANDBALL

- Ballon d'entraînement adapté aux plus jeunes.
- Excellente prise en main grâce à sa matière "grippy", et sa souplesse.



+ Matériau étudié spécialement pour un meilleur aérodynamisme

Taille	Diamètre	Poids	Coloris	Réf.	Prix Clubs € TTC
0	15 cm	200 g		<b>HSR0.</b>	20,00
1	16 cm	240 g		<b>HSR1.</b>	20,00

## TRAINING HAND

- Ballon d'entraînement idéal pour une utilisation intensive en club ou à l'école.
- Cuir synthétique de qualité dont le toucher est apprécié des joueurs et qui satisfait les entraîneurs par sa durée de vie.



+ Excellent rapport qualité / Prix

Taille	Diamètre	Poids	Coloris	Réf.	Prix Clubs € TTC
0	15 cm	260 g		<b>HDB1800.</b>	18,00
1	16 cm	310 g		<b>HDB1801.</b>	18,00
2	17 cm	350 g		<b>HDB1802.</b>	18,00
3	18,5 cm	450 g		<b>HDB1803.</b>	18,00

TOP GRIP 2<sup>E</sup> GÉNÉRATION

- Ballon polyvalent adapté à l'entraînement comme au match.
- Matière de qualité supérieure.



+ Entraînement + match

Taille	Diamètre	Poids	Coloris	Réf.	Prix Clubs € TTC
0	15 cm	260 g		<b>HTG0N.</b>	20,00
1	16 cm	310 g		<b>HTG1N.</b>	20,00
2	17 cm	350 g		<b>HTG2N.</b>	24,00
3	18,5 cm	450 g		<b>HTG3N.</b>	24,00

### RÉDUCTEUR DE CERCLE DE BASKET

- Permet le travail de précision du tir.

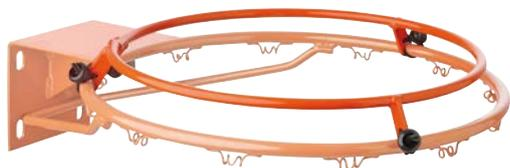

+ Facile à positionner

Diamètre intérieur	Réf.	Prix Clubs € TTC
40 cm	EN451.	33,00

### OBSTRUCTEUR DE CERCLE DE BASKET

- Permet le travail du rebond et du départ de la contre-attaque.

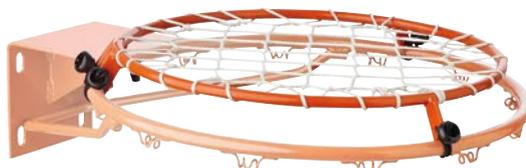

+ Facile à positionner

Réf.	Prix Clubs € TTC
EN450.	38,00

### MANNEQUIN

- Réglable en hauteur de 1,50 m à 2 m.
- Positionnement des bras réglables.
- Socle caoutchouc lesté de 4 kg.



+ Positionnement des bras réglable

+ Faible encombrement

Réf.	Prix Clubs € TTC
EN452.	95,00

### PASS'BALL

- Pour le travail de la passe en basketball.
- Réglable de 1,35 m à 2,25 m (mesure prise par rapport au centre du filet).
- Socle lesté.



Réf.	Prix Clubs € TTC
EN453.	540,00

## Basketball

## Série scolaire

**BUT DE BASKET**

- Pour l'apprentissage des plus jeunes.
- Socle lestable.
- Livré avec cercle et filet.

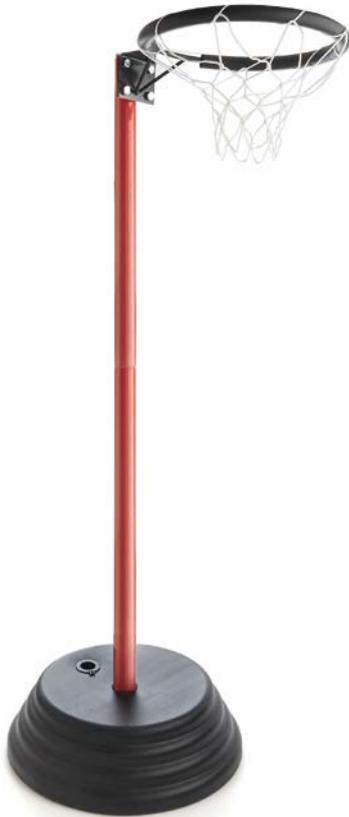

Diamètre intérieur	Réglage en hauteur	Réf.	Prix Clubs € TTC
27 cm	1,05 m, 1,55 m et 2 m	EN292.	100,00

**CERCLE DE BASKET**

- Livré avec filet et platine de fixation (sans visserie).



Diamètre intérieur	Réf.	Prix Clubs € TTC
33 cm	BB305.	25,00

## Série club

**CERCLE DE BASKET**

- Installation extérieure et intérieure.
- Livré avec visserie.



✦ Conforme à la norme EN1270

Réf.	Prix Clubs € TTC
BB303.	105,00

**BUT DE BASKET**

- Pour l'initiation au basketball.
- Socle lestable.
- Livré avec cercle et filet.



①



②



+ Système de ressort permettant de réduire les contraintes entre le cercle et le panneau.



③

Série	Diamètre intérieur du cercle	Réglage en hauteur	Réf.	Prix Clubs € TTC
1 U7	27 cm	1,05 m, 1,55 m et 2 m	<b>EN392.</b>	110,00
2 U7	35 cm	De 1,65 m à 2,20 m	<b>EN474.</b>	195,00
2 U9-U11	35 cm	De 1,65 m à 2,60 m	<b>EN475.</b>	210,00
3 > U11	45 cm	De 2,30 m à 3,05 m	<b>EN428.</b>	290,00

## Basketball

## MARQUAGE AU SOL

- Kit de 5 cercles numérotés de 1 à 5.
- Pour travailler les différents positionnements sur le terrain en phase offensive ou défensive.



+ Antidérapant

Diamètre	Unité de vente	Réf.	Prix Clubs € TTC
20 cm	Le lot de 5	EN496.	24,00

## LUNETTES DE JEU

- Permet de dribbler sans regarder le ballon, tout en gardant la possibilité de shooter. Élastique ajustable.



Réf.	Prix Clubs € TTC
AC703.	12,50

## ÉLASTIQUE DE SHOOT

- Pour dribbler et shooter avec le bout des doigts, la pièce PVC proéminente empêchant d'utiliser la paume de sa main.



Réf.	Prix Clubs € TTC
EN454.	4,50

## LANIÈRE DE SHOOT

- Entraîne la main et le pouce à rester dans un angle et une position parfaite.
- Tension réglable.



Réf.	Prix Clubs € TTC
EN339.	30,00

## BALLE À REBOND IRRÉGULIER

- Pour développer la vitesse de réaction, sa forme irrégulière rendant ses rebonds imprévisibles.
- Coloris : orange.



Diamètre	Poids	Réf.	Prix Clubs € TTC
19 cm	315 g	PR126.	10,50

## HANDS-ON BASKET

- Ballon pédagogique pour apprendre à positionner correctement ses mains lors du tir.
- Convient à la fois aux droitiers et aux gauchers.



+ Apprentissage facilité du tir

Taille	Réf.	Prix Clubs € TTC
5	BC05.	15,00

### MOUSS'HD BASKET

- Ballon en mousse haute densité garantissant la sécurité des joueurs et une bonne qualité de rebond.
- Coloris : assortis.



+ Sécurité + qualité du rebond

Diamètre	Poids	Réf.	Prix Clubs € TTC
20 cm	285 g	<b>BD200.</b>	16,90

### ELEPH' BASKET

- Ballon en mousse recouverte d'une couche en PVC.
- Sécurité et qualité des rebonds assurées pour les plus petits.



+ Sécurité + qualité du rebond

Diamètre	Poids	Réf.	Prix Clubs € TTC
20 cm	300 g	<b>BAB700.</b>	17,60

### SOFT' BASKET

- Ballon en PVC souple et résistant.
- Pour les enseignants qui recherchent un ballon sécurisant et robuste.
- Bon rebond.



+ Sécurité + résistance

Taille	Poids	Réf.	Prix Clubs € TTC
5	310 g	<b>BAB710.</b>	10,60

### HANDS-ON BASKET

- Ballon pédagogique pour apprendre à positionner correctement ses mains lors du tir.
- Convient à la fois aux droitiers et aux gauchers.



+ Série pédagogique  
+ Apprentissage facilité du tir

Taille	Réf.	Prix Clubs € TTC
5	<b>BC05.</b>	15,00

### TRAINING BASKET

- Ballon en caoutchouc carcasse nylon très résistant.
- Durée de vie exceptionnelle, en intérieur comme en extérieur.



Taille	Coloris	Réf.	Prix Clubs € TTC
3		<b>BTR3.</b>	10,00
5		<b>BTR5.</b>	10,00
6		<b>BTR6.</b>	10,00
7		<b>BTR7.</b>	10,00

### TRAINING CELLULAIRE 3X3

- Ballon spécifique pour la pratique du jeu 3 X 3.
- Taille 6 couplée au poids de la taille 7 afin de favoriser la vitesse de jeu.
- Destiné à l'entraînement comme au match.
- Matière souple et antidérapante.



NOUVEAU

- + Taille et poids officiels du jeu 3 x 3
- + Meilleur contrôle grâce à un grip optimal

Taille	Réf.	Prix Clubs € TTC
6	BCOL67.	27,00

### MATCH CELLULAIRE

- Ballon polyvalent adapté à l'entraînement comme au match.
- Matière de qualité supérieure, souple et appréciée des joueurs.



+ Entraînement + match

Taille	Réf.	Prix Clubs € TTC
3	BCOL3.	21,50
5	BCOL5.	21,50
6	BCOL6.	21,50
7	BCOL7.	21,50



Pensez-y !

+ Retrouvez les produits associés - Voir pages 37, 47 et 57.

### TAG BELT

- Pour l'initiation au rugby.
- Ceinture noire réglable avec clip, munie de 2 lanières avec une partie en velcro, qui permettent de simuler le plaquage.



Coloris	Réf.	Prix Clubs € TTC
	EN276.	2,80

### TEE DE RUGBY

- Avec ergots.



Coloris	Réf.	Prix Clubs € TTC
	EN2018.	4,50

### BOUCLIER DE RUGBY

- Intérieur mousse haute densité.
- Bâche PVC très résistante.



Modèle	Largeur dos	Hauteur	Profondeur	Coloris	Réf.	Prix Clubs € TTC
Junior	33 cm	60 cm	15 cm		EN477J.	124,00
Senior	38 cm	91 cm	17 cm		EN477S.	136,00

### PROTECTION DE POTEAU DE RUGBY

- En mousse haute densité.
- Bâche PVC très résistante.
- Fermeture par bande velcro sur toute la longueur.
- Coloris : rouge.



Dimensions int.	Dimensions ext.	Hauteur	Réf.	Prix Clubs € TTC
10 x 10 cm	30 x 30 cm	2 m	EN462.	310,00

### POTEAUX DE CORNER

- Lot complet de 14 poteaux de corner avec drapeaux.



Diamètre	Hauteur	Unité de vente	Réf.	Prix Clubs € TTC
32 mm	1,70 m	Le lot de 14	EN488.	278,00

## Rugby Ballons

## MOUSS'RUGBY

- Ballon en mousse assurant aux jeunes joueurs une très bonne prise en main tout en permettant une pratique du rugby en toute sécurité.
- Coloris : assortis.



+ Sécurité

Réf.	Prix Clubs € TTC
R7307.	9,40

## SOFT'RUGBY

- Ballon en PVC souple et résistant.
- Pour les enseignants qui recherchent un ballon sécurisant et robuste.
- Bonne prise en main.



+ Sécurité + résistance

Taille	Réf.	Prix Clubs € TTC
Junior	R1311.	9,00

## SCHOOL RUGBY

- Ballon pédagogique spécialement conçu pour l'apprentissage des transmissions.
- Permet au jeune joueur de réaliser une transmission de qualité en assurant un effet rotatif horizontal du ballon.



+ Avec picots pour une meilleure prise

+ Série pédagogique

Taille	Réf.	Prix Clubs € TTC
3	RP3.	15,50
4	RP4.	15,50

## TRAINING RUGBY

- Ballon d'entraînement idéal pour une utilisation intensive en club ou à l'école.
- Cuir synthétique et coutures renforcées assurant une prise en main appréciée des joueurs.



## TOP TRAINING RUGBY

- Ballon d'entraînement idéal pour une utilisation intensive en club.
- Particulièrement apprécié des joueurs ayant atteint un niveau intermédiaire.



## NOUVEAU DESIGN

+ Excellent rapport qualité / Prix

Taille	Coloris	Réf.	Prix Clubs € TTC
3		REC3.	11,50
4		REC4.	11,50
5		REC5.	11,50

+ Avec picots pour une meilleure prise

+ Entraînement pour un usage intensif

Taille	Coloris	Réf.	Prix Clubs € TTC
3		RCL3.	13,00
4		RCL4.	13,00
5		RCL5.	13,00

**KIT VITESSE ET RÉACTIVITÉ**

- Comprend 1 échelle circulaire réf. EN497., 6 coupelles réf. EN420. et 3 cerceaux plats réf. CP50.



Unité de vente

Le lot

Réf.

EN906.

Prix Clubs € TTC

39,90

**KIT VITESSE ET COORDINATION**

- Comprend 1 kit de délimitation de 20 coupelles réf. EN420., 1 échelle de rythme réf. EN252. et 5 mini- haies de saut réf. AC600. et GY100.



Unité de vente

Le lot

Réf.

EN903.

Prix Clubs € TTC

85,00

**KIT VITESSE ET RÉSISTANCE**

- Comprend 3 parachutes réf. EN290., 3 cordes à sauter vitesse 3 FIO1441. et 3 mini-bandes de résistance 25 cm réf. FI513. (force de faible à forte).



Unité de vente

Le lot

Réf.

EN904.

Prix Clubs € TTC

91,00



02



## 02 • OUTILS DU COACH

### Chronomètres 1 ligne d'affichage



#### MINI BUDGET

+ Languette de mise en marche

Pile	Coloris	Réf.	Prix Clubs € TTC
Alcaline LR44		CHR034.	9,00

#### CHRONO EASY TIMER

- Très simple d'utilisation du fait de sa seule fonction chronomètre.
- Économique grâce au bouton ON / OFF qui permet d'éteindre l'appareil et d'économiser la pile.



Mode unique CHRONO



Fonction ON / OFF



Grand affichage



#### EXCLUSIVITÉ

+ Économique  
+ Facile à utiliser

+ Trappe de pile, languette de mise en marche

Pile	Coloris	Réf.	Prix Clubs € TTC
Alcaline LR44		CHR018.	12,00



+ Chiffre 10 mm de hauteur

+ Simple d'utilisation

Pile	Coloris	Réf.	Prix Clubs € TTC
Alcaline LR44		CHR015.	19,00



Pile	Coloris	Réf.	Prix Clubs € TTC
Alcaline LR44		CHR020.	20,00

#### MALLETTE 10 CHRONOS

- En nylon avec renfort latéral en mousse.



Modèle	Réf.	Prix Clubs € TTC
1 10 CHR034	CHR0934.	110,00
2 10 CHR018	CHR0918.	140,00

#### MALLETTE 20 CHRONOS

- En nylon avec renfort latéral en mousse.



Modèle	Réf.	Prix Clubs € TTC
1 20 CHR034	CHR0944.	210,00
2 20 CHR018	CHR0928.	240,00

Chronomètres

2 lignes d'affichage

**CHRONO SOLAIRE**

- Double source d'énergie pour une plus grande durée de vie : pile + énergie solaire.
- 30 mémoires.



+ Pile + solaire

Pile	Colo.	Réf.	Prix Clubs € TTC
2 Alcaline LR44 + solaire		<b>CHRO25.</b>	29,90

3 lignes d'affichage

- 30 mémoires.



+ Trappe de pile, languette de mise en marche

Pile	Colo.	Réf.	Prix Clubs € TTC
Lithium CR2032		<b>CHRO38.</b>	25,00

- 60 mémoires.



+ Trappe de pile, languette de mise en marche

Pile	Colo.	Réf.	Prix Clubs € TTC
Lithium CR2032		<b>CHRO68.</b>	30,00

- 100 mémoires.



+ Trappe de pile, languette de mise en marche

Pile	Coloris	Réf.	Prix Clubs € TTC
Lithium CR2032		<b>CHRO108.</b>	31,00

- 300 mémoires.



Pile	Coloris	Réf.	Prix Clubs € TTC
Lithium CR2032		<b>CHRO301.</b>	60,00

RÉCAPITULATIF CHRONOMÈTRES	CHRO34	CHRO15	CHRO18	CHRO19	CHRO20	CHRO25	CHRO38	CHRO68	CHRO108	CHRO301
Ligne d'affichage	1	1	1	1	1	2	3	3	3	3
Mode ON / OFF			✓	✓						
Précision	1 / 100 <sup>e</sup> sec	1 / 100 <sup>e</sup> sec	1 / 100 <sup>e</sup> sec	1 / 100 <sup>e</sup> sec	1 / 100 <sup>e</sup> sec	1 / 100 <sup>e</sup> sec	1 / 1000 <sup>e</sup> sec	1 / 1000 <sup>e</sup> sec	1 / 1000 <sup>e</sup> sec	1 / 100 <sup>e</sup> sec
Temps simple	✓	✓	✓	✓	✓	✓	✓	✓	✓	✓
Addition de temps	✓	✓	✓	✓	✓	✓	✓	✓	✓	✓
Split / Lap	Split	Split	Split	Split	Split	Split / Lap	Split / Lap	Split / Lap	Split / Lap	Split / Lap
Mémoire						30	30	60	100	300
Sonnerie Start / Stop	✓	✓	✓	✓	✓	✓				✓
Alarme	✓				✓		Double	Double	Double	✓
Affichage en gros caractères		10 mm	12 mm	12 mm						10 mm
Heure	✓				✓		✓	✓	✓	✓
Calendrier	✓				✓		✓	✓	✓	✓
Compte à rebours		✓					Répétitif	Répétitif	Répétitif	✓
Minuterie d'intervalles							✓	✓	✓	✓
Pacer							✓	✓	✓	✓
Compteur d'impulsion				↑ ↓			↑	↑	↑	
Mode Stroke (cadence / fréquence)										✓
Calcul du temps le plus rapide, le plus lent et de la moyenne							✓	✓	✓	✓
Affichage lumineux										✓
Résistance à l'eau et à l'humidité	✓	✓	✓	✓	✓	✓	10 m	10 m	10 m	✓
Résistance aux chocs	✓	✓	✓	✓	✓	✓	✓	✓	✓	✓
Piles	Alcaline LR44	Alcaline LR44	Alcaline LR44	Alcaline LR44	Alcaline LR44	2 Alcaline LR44 + solaire	Lithium CR2032	Lithium CR2032	Lithium CR2032	Lithium CR2032

Chronomètres

**CHRONOMÈTRE + COMPTEUR**

- Combine le mode chronomètre et le mode compteur, permettant de compter ou décompter tout type d'observations.
- Économique grâce à sa fonction ON / OFF qui permet d'éteindre l'appareil et d'économiser la pile.



- Mode unique CHRONO
- Mode Compteur
- Fonction ON / OFF
- Grand affichage



+ Trappe de pile, languette de mise en marche

+ Économique  
+ Facile à utiliser

**EXCLUSIVITÉ**

Pile	Coloris	Réf.	Prix Clubs € TTC
Alcaline LR44		CHRO19.	18,00

**COMPTEUR D'IMPULSION**

- En métal. Système mécanique à 4 chiffres.
- Simple d'utilisation.



Réf.	Prix Clubs € TTC
AT009.	15,00

**PLANCHETTE DE CHRONOMÉTRAGE**

- Livré sans chronomètre.
- Avec clip pour bloc-notes et possibilité d'ajouter un clip pour chronomètres.



Modèle	Dimensions	Réf.	Prix Clubs € TTC
1 Sans clip pour chrono	34 x 23 cm	CHRO801P.	10,00
2 Avec clip pour chrono	34 x 23 cm	CHRO800P.	18,00

**MONTRE CARDIO-FRÉQUENCEMÈTRE SANS CEINTURE**

- Pour mesurer le rythme cardiaque en direct et en continu, sans ceinture thoracique (technologie optique).
- Peut être appairée à un smartphone ou une tablette via Bluetooth pour certains réglages (date, heure, podomètre) et collecter les données sur plusieurs jours (application Smart- Time Pro pour Android et iOS disponible gratuitement).
- Autres modes : chronomètre, alarme, compte à rebours.
- Autres fonctions : podomètre, mesure de la pression sanguine, mesure de la température corporelle.
- Recharge par cordon USB (fourni).



+ Idéal pour le travail en groupe : résous les problématiques d'hygiène et ne crée pas d'interférences

Réf.	Prix Clubs € TTC
CAR006.	70,00

## Carnets et tableaux tactiques

## PLAQUETTE COACH EFFAÇABLE RECTO / VERSO

- Avec terrain et demi-terrain.
- Livrée avec feutre effaçable.

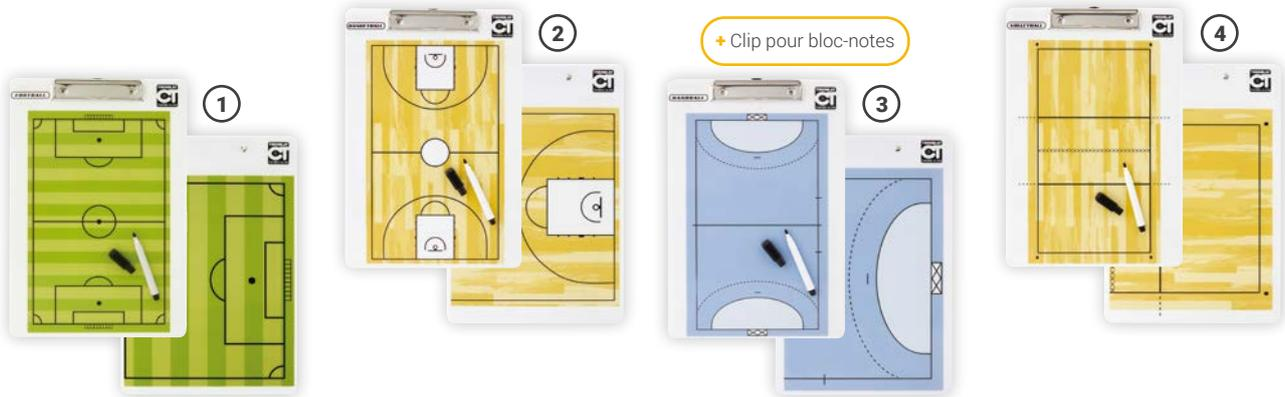

Modèle	Dimensions	Réf.	Prix Clubs € TTC
1 Football	34 x 23 cm	21001.	11,50
2 Basketball	34 x 23 cm	21002.	11,50
3 Handball	34 x 23 cm	21003.	11,50
4 Volleyball	34 x 23 cm	21004.	11,50

## CARNET TACTIQUE EFFAÇABLE

- Face intérieure effaçable + face avec un clip pour maintenir des feuillets.
- Livré sans feuillet et sans stylo.



Modèle	Dimensions (fermé)	Réf.	Prix Clubs € TTC
1 Football	32 x 23 cm	EN33601.	17,00
2 Basketball	32 x 23 cm	EN33602.	17,00
3 Handball	32 x 23 cm	EN33603.	17,00
4 Vierge	32 x 23 cm	EN33616.	16,00

## POCHETTE MAGNÉTIQUE ET EFFAÇABLE AVEC FEUILLETS

- Face intérieure avec un côté magnétique et effaçable. Feuillet avec terrain de l'autre côté.
- Livrée avec stylo, feutre effaçable et aimants.



Modèle	Dimensions (fermé)	Réf.	Prix Clubs € TTC
1 Football	32 x 24 cm	EN891.	22,00
2 Basketball	32 x 24 cm	EN892.	23,00
3 Handball	32 x 24 cm	EN893.	23,00

### TABLEAU TACTIQUE EFFAÇABLE TAKTIFOL

- Tableau effaçable dont la charge statique permet d'adhérer sur des parois lisses (porte, fenêtre, vestiaire...).
- Lot de 25 feuillets.
- Livré sans feutre ni sac de transport.



**Taktifol**

+ Facile à transporter lors des déplacements

Modèle	Dimensions	Réf.	Prix Clubs € TTC
Football	60 x 80 cm	EN31201.	40,00
Surface réparation	60 x 80 cm	EN31211.	40,00
Basketball	60 x 80 cm	EN31202.	40,00
Handball	60 x 80 cm	EN31203.	40,00
Rugby	60 x 80 cm	EN31205.	40,00
Vierge	60 x 80 cm	EN31216.	40,00
Sac de transport + chiffon		EN31217.	17,00
Lot de 2 feutres effaçables		EN312-F.	6,50

### TABLEAU TACTIQUE ADHÉSIF, MAGNÉTIQUE ET EFFAÇABLE

- Tableau magnétique et effaçable qui adhère sur les parois lisses (porte, fenêtre, vestiaire...).
- Livré sans feutre ni pion magnétique.

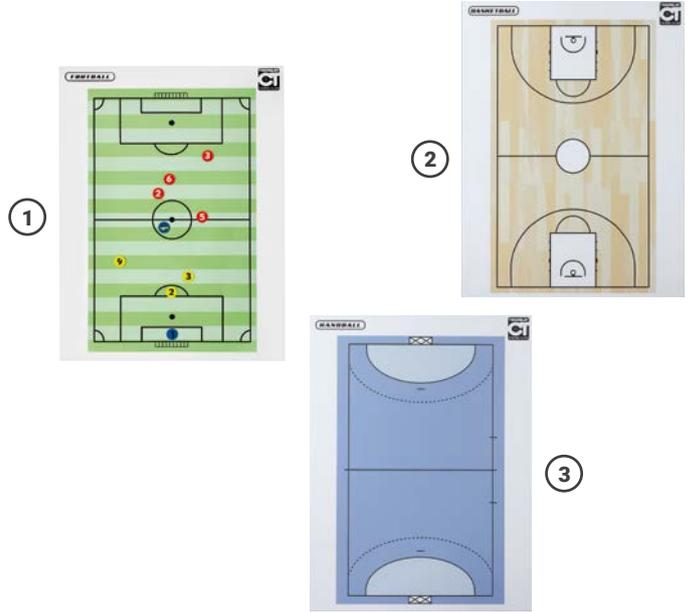

**GARANTIE 1 AN**

+ Effaçable

+ Magnétique

+ Adhère sur les parois lisses

Modèle	Dimensions	Réf.	Prix Clubs € TTC
1 Football	60 x 80 cm	EN851.	45,00
2 Basketball	60 x 80 cm	EN852.	45,00
3 Handball	60 x 80 cm	EN853.	45,00
Vierge	60 x 80 cm	EN856.	45,00

### TABLEAU TACTIQUE MAGNÉTIQUE ET EFFAÇABLE

- Livré avec deux feutres et une brosse.
- Sans aimant.

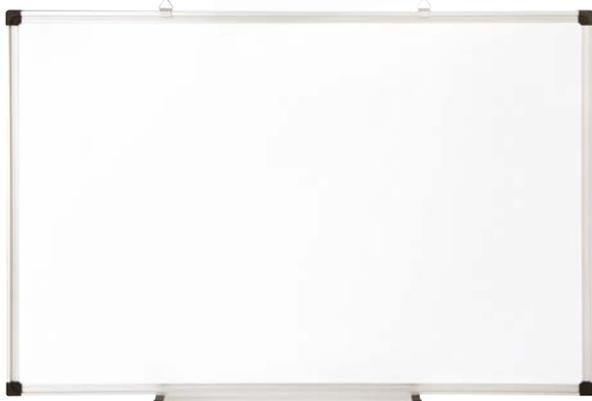

Modèle	Dimensions	Réf.	Prix Clubs € TTC
Vierge	90 x 60 cm	EN2051.	60,00

### TABLEAU MAGNÉTIQUE, EFFAÇABLE ET TRANSPORTABLE

- Vierge. Idéal pour l'utilisation à l'extérieur.
- 2 faces magnétiques et effaçables.
- Muni d'une poignée pour le transport.
- Livré avec deux feutres et une brosse.
- Sans aimant.



Modèle	Dimensions (fermé)	Réf.	Prix Clubs € TTC
Vierge	90 x 60 cm	EN2052.	110,00

## Carnets et tableaux tactiques

## TABLEAU TACTIQUE MAGNÉTIQUE ET EFFAÇABLE - 90 X 60 CM

- Une face avec le terrain complet et une face avec le demi-terrain.
- Livré avec aimants, deux feutres effaçables et une brosse.

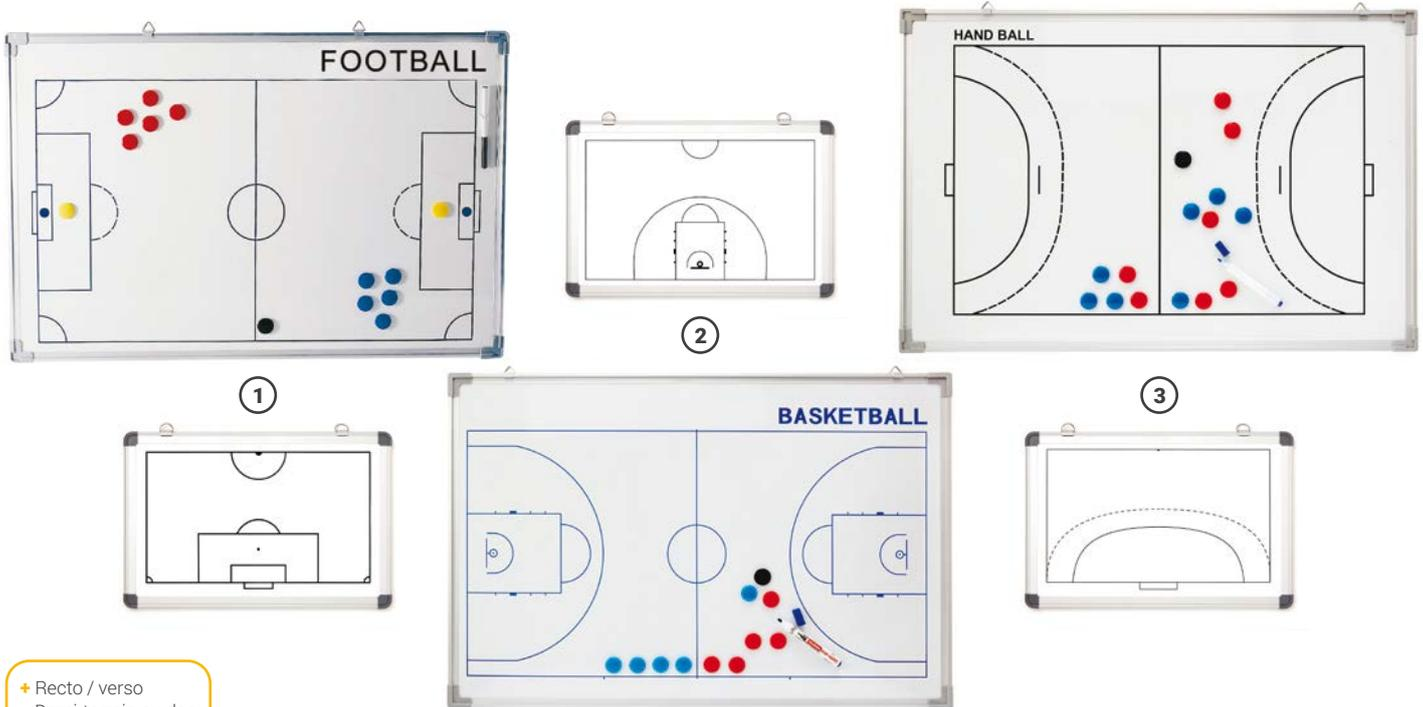

- + Recto / verso
- + Demi-terrain au dos

Modèle	Dimensions	Nombre d'aimants	Réf.	Prix Clubs € TTC
1 Football	90 x 60 cm	10 bleus + 10 rouges + 2 jaunes + 1 noir	EN2041.	70,00
2 Basketball	90 x 60 cm	5 bleus + 5 rouges + 1 noir	EN2042.	70,00
3 Handball	90 x 60 cm	6 bleus + 6 rouges + 2 jaunes + 1 noir	EN2043.	70,00

## TABLEAU TACTIQUE MAGNÉTIQUE ET EFFAÇABLE - 45 X 30 CM

- Une face avec le terrain complet et une face avec le demi-terrain.
- Livré dans un sac avec aimants, deux feutres effaçables et une brosse.



- + Avec un sac de transport

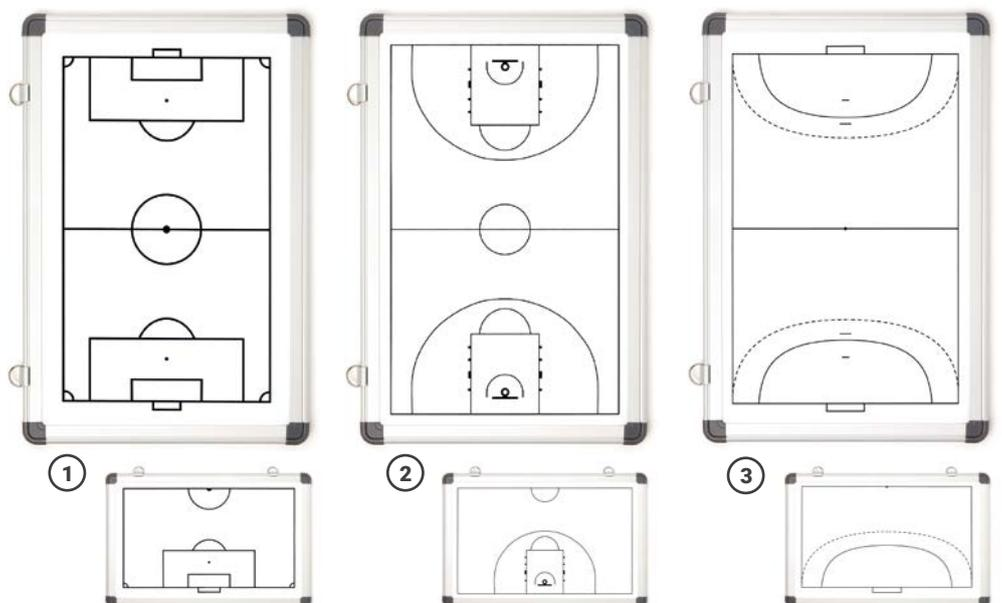

- + Recto / verso

Modèle	Dimensions	Nombre d'aimants	Réf.	Prix Clubs € TTC
1 Football	45 x 30 cm	10 bleus + 10 rouges + 2 jaunes + 1 noir	EN1041.	37,50
2 Basketball	45 x 30 cm	5 bleus + 5 rouges + 1 noir	EN1042.	37,50
3 Handball	45 x 30 cm	6 bleus + 6 rouges + 2 jaunes + 1 noir	EN1043.	37,50

### POCHETTE DE RANGEMENT RIGIDE

- Rangement facile de ses notes ou petits accessoires.
- Livré sans accessoire.



+ Clip pour bloc-notes

Modèle	Dimensions	Réf.	Prix Clubs € TTC
Sans partie effaçable	34 x 24 cm	EN352.	15,00
Avec partie effaçable	34 x 24 cm	EN3521.	28,00

### ACCESSOIRES TABLEAUX ET CARNETS

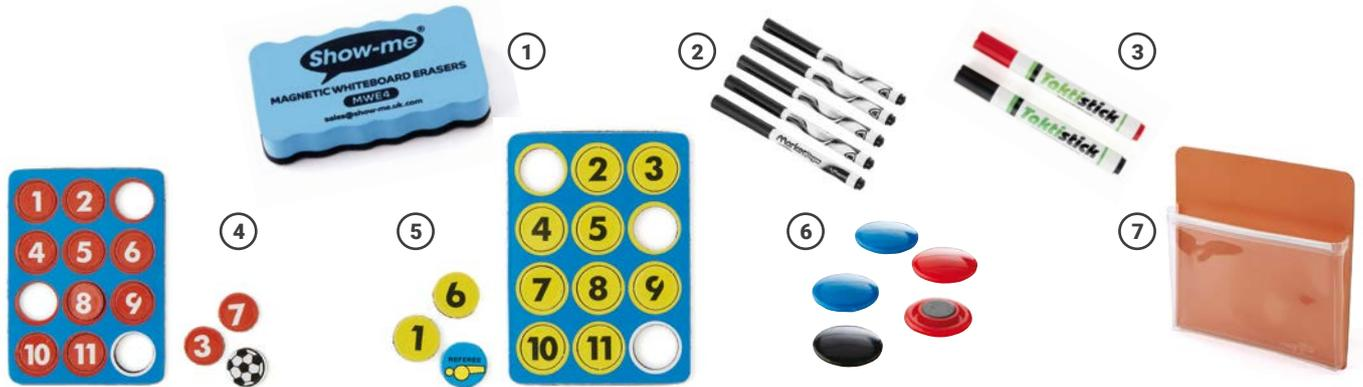

Modèle	Unité de vente	Réf.	Prix Clubs € TTC
1 Brosse pour tableau effaçable	1	EN2051-B.	7,90
2 Feutre effaçable	5	20911-FE-5.	11,00
3 Feutre effaçable TAKTIFOL	2	EN312-F.	6,50

Modèle	Unité de vente	Réf.	Prix Clubs € TTC
4 Aimant plat. Diamètre : 13 mm	24	EN891-A-24.	3,80
5 Aimant plat. Diamètre : 30 mm	24	EN2051-A-24.	5,00
6 Aimant épais. Diamètre : 30 mm	5	EN203 / A-5.	8,50
7 Pochette de rangement aimantable	1	EN2051-P.	12,20

### SACOCHE COACH

- En toile nylon 600D.
- Poches nombreuses et variées adaptées au matériel spécifique des coachs.



Dimensions	Coloris	Réf.	Prix Clubs € TTC
41 x 29 x 13 cm	●	S8440.	36,00



03

# 03 • ARBITRES ET DIRIGEANTS

## Sifflets

## Gamme FOX 40



### FOX 40 CLASSIC

- Sifflet strident sans bille.



Coloris	Réf.	Prix Clubs € TTC
	SIFF.	8,00

### FOX MINI



Coloris	Réf.	Prix Clubs € TTC
	SIFFMINI.	7,50

### FOX 40 SONIK AVEC EMBOUT

- Son multidirectionnel, plus puissant que le traditionnel FOX 40 CLASSIC.
- Davantage de confort avec l'embout caoutchouc.



+ Idéal pour les environnements extérieurs et humides

Coloris	Réf.	Prix Clubs € TTC
	SIFFSE.	14,00

### FOX FUZIUM CMG

- 3 compartiments avec des fréquences qui retiennent l'attention au milieu d'une foule.
- Les sifflets FOX 40 CLASSIC et SONIK BLAST combinés.



+ Son fiable et régulier

Coloris	Réf.	Prix Clubs € TTC
	SIFFU.	20,00

### FOX 40 SHARX

- Avec cordon.



Coloris	Réf.	Prix Clubs € TTC
	SIFFS.	17,50

### FOX 40D

- Avec attache au doigt.



Coloris	Réf.	Prix Clubs € TTC
	SIFFD.	14,50

### PACK 3 FOX

- Comprend un sifflet FOX 40 CLASSIC, un sifflet FOX SONIK avec embout et un sifflet PEARL, un cordon pour sifflet et un pion pile ou face.
- Livrés dans un étui.

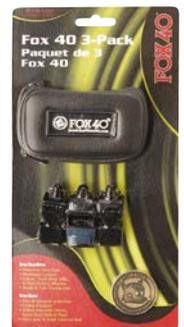

Coloris	Réf.	Prix Clubs € TTC
	SIFFT.	39,90

Sifflets & cordons

MÉTALLIQUE



Unité de vente	Réf.	Prix Clubs € TTC
Le lot de 12	SIFM-12.	20,00

PLASTIQUE

- Unité de vente : Le lot de 12 au coloris.



Coloris	Réf.	Prix Clubs € TTC
	SIFP-12.	11,00

PLASTIQUE AVEC CORDON

- Unité de vente : 1 sifflet + 1 cordon.



Coloris	Réf.	Prix Clubs € TTC
	SIFP+COR.	1,50

SIFFLET POIRE

- Modèle hygiénique manuel.
- Coloris : orange.



Unité de vente	Réf.	Prix Clubs € TTC
L'unité	AR063.	11,00

SIFFLET ÉLECTRONIQUE RECHARGEABLE

- Modèle hygiénique
- 2 différents tons et mode SOS
- Rechargeable avec câble USB



NOUVEAU

+ Économique et écologique

Matière	Piles	Coloris	Réf.	Prix Clubs € TTC
PVC	Câble USB fourni		AR030.	28,00

POIGNET

- Avec attache pour sifflet. Fermeture éclair.
- Livré sans le pion.
- Coloris : noir.



Unité de vente	Réf.	Prix Clubs € TTC
L'unité	POIG.	7,90

SIFFLET HYGIÉNIQUE

- Modèle hygiénique.
- Système permettant un contrôle aisé de la durée du son.
- Fourni avec les piles.



+ Hygiénique  
+ Deux tonalités différentes

Matière	Piles	Coloris	Réf.	Prix Clubs € TTC
PVC	2 LR3 - AAA		AR028.	20,00

CORDON

- Coloris : noir.



Unité de vente	Réf.	Prix Clubs € TTC
Le lot de 12	COR-12.	9,90

CORDON POIGNET

- À mettre autour du poignet.
- Coloris : noir.



Unité de vente	Réf.	Prix Clubs € TTC
Le lot de 12	MINICOR-12.	10,00

CORDON FOX 40

- Unité de vente : Le lot de 3 au coloris.



Coloris	Réf.	Prix Clubs € TTC
	AR015-3.	9,00

## Accessoires des arbitres

### CARTON D'ARBITRE

- Dimensions : 11 x 8 cm.
- Coloris : blanc, bleu (handball), jaune, orange (pétanque), rouge.



Unité de vente	Réf.	Prix Clubs € TTC
Le lot de 5 au coloris	<b>202-5.</b>	5,50

### MINI-SET D'ARBITRAGE FOOTBALL

- Contient 3 cartons (1 blanc, 1 jaune, 1 rouge), 1 fiche d'arbitre et 1 crayon.



Réf.	Prix Clubs € TTC
<b>201.</b>	5,20

### MONTRE ARBITRE TREMBLAY

- Mode décompte de 45 minutes pré réglé.
- Possibilité de modifier le temps de réglage.



**EXCLUSIVITÉ**

Pile	Réf.	Prix Clubs € TTC
CR2032	<b>AR022.</b>	40,00

### PION PILE OU FACE

- Coloris : noir / rouge.



Unité de vente	Réf.	Prix Clubs € TTC
Le lot de 5	<b>AR002 / P-5.</b>	10,00

### MINI-SET D'ARBITRAGE HANDBALL

- Contient 3 cartons (1 bleu, 1 jaune, 1 rouge), 1 fiche d'arbitre et 1 crayon.



Réf.	Prix Clubs € TTC
<b>AR012.</b>	5,50

### CRAYON D'ARBITRE

- Avec clip.



Unité de vente	Réf.	Prix Clubs € TTC
Le lot de 6	<b>AR004-6.</b>	9,00

### CARTE D'ARBITRAGE HANDBALL



+ Cartonnée

Unité de vente	Réf.	Prix Clubs € TTC
Le lot de 10	<b>AR010-10.</b>	2,50

CARACTERISTIQUES TECHNIQUES	AR022
Fonction d'arbitre	Compte à rebours simple + chrono
Précision chronomètre	1 / 100e sec
Temps simple	✓
Split / Lap	Oui
Mémoire	50
Sonnerie Start / Stop	Split
Alarme	✓
Heure	✓
Calendrier	✓
Calcul du temps le plus rapide, le plus lent et de la moyenne	✓
Compte à rebours	✓
Affichage lumineux	-
Résistance à l'eau et à l'humidité	✓
Résistance aux chocs	✓

Accessoires des arbitres

**POCHETTE ARBITRE FOOTBALL**

- En nylon. Comprend : 1 sifflet FOX avec son cordon, 1 carton jaune, 1 carton rouge, 1 pion pile / face, 1 crayon papier, 1 carte d'arbitrage, 1 stylo.



+ Avec sifflet FOX 40

Dimensions	Réf.	Prix Clubs € TTC
19 x 15 cm	AR051.	32,00

**POCHETTE ARBITRE HANDBALL**

- En nylon. Comprend : 1 sifflet FOX avec son cordon, 1 carton bleu, 1 carton jaune, 1 carton rouge, 1 pion pile / face, 1 crayon papier, 1 carte d'arbitrage, 1 stylo.



+ Avec sifflet FOX 40

Dimensions	Réf.	Prix Clubs € TTC
19 x 15 cm	AR053.	32,00

**POCHETTE ARBITRE FOOTBALL - MEDIUM**

- En nylon. Comprend : 1 carte d'arbitrage, 1 carton jaune, 1 carton rouge, 1 poignet sifflet, 1 sifflet FOX 40, 1 pion pile / face, 1 crayon papier, 1 stylo.



+ Avec sifflet FOX 40

Modèle	Dimensions	Réf.	Prix Clubs € TTC
Avec accessoires	19 x 22 cm	AR007.	54,00
Avec accessoires et montre AR022	19 x 22 cm	AR005.	88,00

**SACOCHE ARBITRE**

- En nylon. Comprend : 1 sifflet FOX, 1 pion pile / face, 1 poignet sifflet, 1 mini-set arbitre, 1 crayon papier, 1 stylo.
- Partie prévue pour le rangement des chemises de l'arbitre.
- Chemise non incluse.



+ Avec sifflet FOX 40

Modèle	Dimensions	Réf.	Prix Clubs € TTC
Sans accessoires	40 x 30 x 10 cm	AR017.	44,50
Avec accessoires	40 x 30 x 10 cm	AR018.	67,50
Avec accessoires et montre AR022	40 x 30 x 10 cm	AR019.	105,00

**PORTE-DOCUMENT ARBITRES ET DIRIGEANTS**

- En toile nylon 600D.
- Poches nombreuses et variées adaptées au matériel spécifique des professionnels du sport.



Dimensions	Coloris	Réf.	Prix Clubs € TTC
41 x 29 x 13 cm	●	S8440.	36,00

**PORTE-DOCUMENT ARBITRES ET DIRIGEANTS**

- En toile nylon renforcée 600D.
- Poche centrale adaptée au transport d'un ordinateur portable + poche de rangement à l'intérieur.



Dimensions	Coloris	Réf.	Prix Clubs € TTC
40 x 30 x 7 cm	●	S8430.	17,80

## Accessoires des arbitres

### DRAPEAUX DE TOUCHE UNIS

- Munis d'un clip pour une meilleure tenue du drapeau.
- Livrés avec une housse.



Unité de vente	Réf.	Prix Clubs € TTC
La paire	205.	11,50

### DRAPEAUX DE TOUCHE À DAMIERS

- Munis d'un clip pour une meilleure tenue du drapeau.
- Livrés avec une housse.



Unité de vente	Réf.	Prix Clubs € TTC
La paire	206.	13,50

### DRAPEAUX DE TOUCHE À DAMIERS

- Drapeaux à damiers de qualité supérieure.
- Livrés avec une housse.



✦ Système rotatif pour éviter l'enroulement du drapeau

Unité de vente	Réf.	Prix Clubs € TTC
La paire	AR027.	44,50

### BLOC DE CHANGEMENT DE JOUEURS

- Système manuel recto / verso avec des chiffres rouges d'un côté et jaunes fluo de l'autre.



✦ Simple d'utilisation

Hauteur des chiffres	Réf.	Prix Clubs € TTC
30 cm	AR021.	43,50

### SPRAY COUP FRANC

- Pour faire respecter la distance réglementaire entre le ballon et le mur de coup franc.
- Composé d'une mousse qui disparaît après environ 1 minute.



Modèle	Réf.	Prix Clubs € TTC
Spray 150 ml	AR115.	6,50

## Accessoires des arbitres

## SCORER BASKETBALL OU EPS

- Avec 2 jeux de chiffres de 0 à 199.
- Pliable.



Dimensions (scorer plié)	Réf.	Prix Clubs € TTC
53 x 25 cm	AR033.	59,00

## FAUTES BASKET

- Signaux de faute d'équipe.
- En PVC rouge avec support.

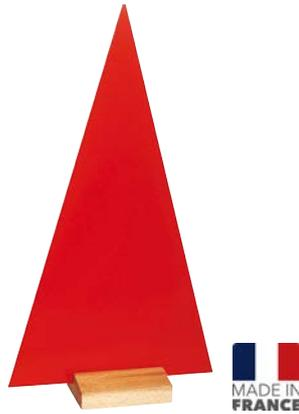

Dimensions	Unité de vente	Réf.	Prix Clubs € TTC
30 x 20 cm	Le lot de 2	FB7.	17,20

## FAUTES BASKET

- Faute imprimée recto / verso.
- De 1 à 4 : chiffres noirs sur fond blanc.
- Chiffre 5 : rouge sur fond blanc.



Dimensions plaquette	Unité de vente	Réf.	Prix Clubs € TTC
34 x 14 cm	Le lot de 5	FB.	21,00

## FLÈCHE DE MARQUAGE BASKET

- En polycarbonate.



+ Incassable

Dimensions	Réf.	Prix Clubs € TTC
20 x 10 cm	AR001.	9,00

## SCORER VOLLEYBALL TENNIS DE TABLE / BADMINTON

- Avec 2 jeux de chiffres de 0 à 30 et 2 jeux de chiffres de 0 à 5.
- Pliable.



+ Recto / verso

Dimensions (scorer plié)	Réf.	Prix Clubs € TTC
44 x 21 cm	AR029.	33,00

## TEMPS MORT HANDBALL

- Signal de temps mort.
- 3 rectangles PVC numérotés de 1 à 3.



Dimensions	Unité de vente	Réf.	Prix Clubs € TTC
20 x 15 cm	Le lot de 3	TMORTN.	9,00

## CHANGEMENT DE JOUEURS VOLLEYBALL

- Jeu de 20 plaquettes recto / verso numérotées de 1 à 20.



Dimensions plaquette	Unité de vente	Réf.	Prix Clubs € TTC
34 x 14 cm	Le lot de 20	AR014.	100,00

## Brassards

### CAPITAINE



+ Avec velcro et élastique

Taille	Coloris	Réf.	Prix Clubs € TTC
Junior		B16.	3,30
Senior		B16.	3,30

### SANS MARQUAGE



+ Avec velcro et élastique



Taille	Coloris	Réf.	Prix Clubs € TTC
Junior		B33.	3,30
Senior		B33.	3,30

### DÉLÉGUÉ



+ Avec velcro et élastique

Taille	Coloris	Réf.	Prix Clubs € TTC
Senior		B22.	3,30

### SÉCURITÉ



+ Avec velcro et élastique

Taille	Coloris	Réf.	Prix Clubs € TTC
Senior		B55.	3,30

### ORGANISATION



+ Avec velcro et élastique

Taille	Coloris	Réf.	Prix Clubs € TTC
Senior		B66.	3,30

### RUGBY



+ Avec velcro et élastique

Modèle	Taille	Réf.	Prix Clubs € TTC
Adjoint terrain	XXXL	B11.	3,30
Entraîneur	XXXL	B8.	3,30
Personnel médical	Senior	B12.	3,30
Soigneur	Senior	B9.	3,30
Préparateur physique	Senior	B15.	3,30



# 04

bouteilles • porte-bouteilles  
bagagerie • accessoires du joueur

## 04 • ÉQUIPEMENT DU JOUEUR

### Bouteilles

#### PORTE-BOUTEILLES

- En PVC.
- Convient au transport de bouteilles réf. S0531, S0532 ou S0530.



+ Stabilité des bouteilles grâce aux séparations intérieures



Nombre de bouteilles	Coloris	Réf.	Prix Clubs € TTC
1 6 bouteilles		S0521.	12,00
2 8 bouteilles		S0526.	13,40

#### BOUTEILLE 600 ML

- Coloris : Noir fumé / bouchon noir.



+ Nouvelle matière  
Souplesse optimale  
Sans BPA



NOUVEAU  
QUALITÉ SUPÉRIEURE

Contenance	Réf.	Prix Clubs € TTC
600 ml	S0530.	3,00

#### BOUTEILLE 800 ML

- Coloris : Noir fumé / bouchon noir.



+ Nouvelle matière  
Souplesse optimale  
Sans BPA



NOUVEAU  
QUALITÉ SUPÉRIEURE

Contenance	Réf.	Prix Clubs € TTC
800 ml	S0531.	3,10

#### BOUTEILLE 1 LITRE

- Coloris : Noir fumé / bouchon noir.



+ Nouvelle matière  
Souplesse optimale  
Sans BPA



NOUVEAU  
QUALITÉ SUPÉRIEURE

Contenance	Réf.	Prix Clubs € TTC
1 litre	S0532.	4,00

#### PORTE-BOUTEILLES

- En PVC. Convient au transport de bouteilles réf. S0531, S0532 ou S0530.



+ Stabilité des  
bouteilles grâce  
aux séparations  
intérieures



Nombre de bouteilles	Coloris	Réf.	Prix Clubs € TTC
12 bouteilles		S0524.	18,00

#### BOUTEILLE HYGIÉNIQUE 1 LITRE

- Permet d'éviter tout contact avec la bouche.
- Convient aux porte-bouteilles réf. S0521 ou S0526.



+ Matière souple



Contenance	Coloris	Réf.	Prix Clubs € TTC
1 litre		S0523.	5,50

#### ÉTIQUETTES BOUTEILLE SPÉCIALES CLUB

- Adhésives et plastifiées.

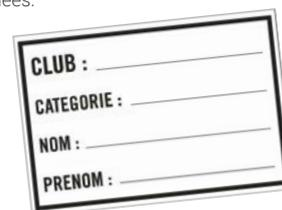

+ Plastifiées  
+ Pour garantir le respect d'une meilleure hygiène pour les sportifs



Dimensions	Unité de vente	Réf.	Prix Clubs € TTC
40 x 65 mm	Le lot de 50	S0017-50.	10,60

## Bagagerie

## SACS MULTISPORTS

- En toile nylon renforcée 600D.
- Une poche sur le devant + bandoulière.



- + Renfort PVC pour une plus grande résistance du sac
- + Personnalisation à partir de 300 pièces

Modèle	Dimensions	Contenance	Coloris	Réf.	Prix Clubs € TTC
1 Double 1	41 x 27 x 27 cm	30 litres		<b>S8623.</b>	14,50
2 Double 2	48 x 25 x 33 cm	40 litres		<b>S8624.</b>	17,00
3 Double 3	57 x 33 x 37 cm	70 litres		<b>S8625.</b>	19,00
4 Double 4	70 x 41 x 42 cm	120 litres		<b>S8626.</b>	23,00

## SAC À ROULETTES

- En toile nylon renforcée 600D.
- Poignée escamotable + bandoulière.



- + Renfort PVC pour une plus grande résistance du sac

Modèle	Dimensions	Contenance	Coloris	Réf.	Prix Clubs € TTC
1 Sans poche latérale	70 x 33 x 31 cm	70 litres		<b>S9430.</b>	50,00
2 Avec poche latérale zippée	77 x 36 x 40 cm	110 litres		<b>S9431.</b>	69,00
3 Avec poche latérale zippée	90 x 41 x 45 cm	166 litres		<b>S9432.</b>	100,00

## 04 • ÉQUIPEMENT DU JOUEUR

### Bagagerie

#### SAC À CHAUSSURES

- En toile nylon renforcée 600D.



+ Partie ajourée pour un meilleur séchage

+ Personnalisation à partir de 500 pièces

Dimensions	Coloris	Réf.	Prix Clubs € TTC
36 x 13 x 14 cm		S8538.	7,00

#### SAC À DOS

- En toile nylon renforcée 600D.



+ Personnalisation à partir de 300 pièces

Dimensions	Contenance	Coloris	Réf.	Prix Clubs € TTC
30 x 15 x 44 cm	20 litres		S8544.	12,50
30 x 20 x 48 cm	30 litres		S8545.	13,00

#### SAC MULTI-USAGES

- En toile nylon 210D.



Dimensions	Coloris	Réf.	Prix Clubs € TTC
40 x 30 cm		S8439.	2,90

#### SAC À BOULES - PÉTANQUE

- En toile nylon renforcée 600D.
- Poche sous le sac avec mousse HD incluse.
- Peut contenir 3 boules de pétanque et 2 cochonnets.



Dimensions	Contenance	Coloris	Réf.	Prix Clubs € TTC
25 x 16 x 30 cm	12 litres		S2000.	23,00

#### SACOCHÉ ENTRAÎNEUR

- En toile nylon 600D.
- Poches nombreuses et variées adaptées au matériel spécifique des professionnels du sport.



Dimensions	Coloris	Réf.	Prix Clubs € TTC
41 x 29 x 13 cm		S8440.	36,00

#### PORTE-DOCUMENTS ENTRAÎNEUR-DIRIGEANT

- En toile nylon renforcée 600D.
- Poche centrale adaptée au transport d'un ordinateur portable + poche de rangement à l'intérieur.



Dimensions	Coloris	Réf.	Prix Clubs € TTC
40 x 30 x 7 cm		S8430.	17,80

Accessoires du joueur

LACETS

- En polypropylène.



Longueur	Unité de vente	Coloris	Réf.	Prix Clubs € TTC
90 cm	La paire	●●	LA90.	2,20
120 cm	La paire	●●	LA120.	2,20
150 cm	La paire	●●	LA150.	2,20
180 cm	La paire	●●	LA180.	2,20

CRAMPONS ALU OU NYLON

- 8 crampons en 13 mm et 4 en 16 mm.



1



2



3

Matière	Unité de vente	Réf.	Prix Clubs € TTC
1 Nylon	Le lot de 12	NYL12.8.	6,70
2 Nylon / acier	Le lot de 12	NYAL12.8.	9,60
3 Aluminium	Le lot de 12	ALU12.8.	9,30

CRAMPONS ALUMINIUM



Modèle	Longueur	Unité de vente	Réf.	Prix Clubs € TTC
Conique	13 mm	Le lot de 100	ALU13CO.	59,90
Conique	16 mm	Le lot de 100	ALU16CO.	60,40
Conique	18 mm	Le lot de 100	ALU18CO.	67,80
Conique	21 mm	Le lot de 100	ALU21CO.	79,90
Cylindrique	13 mm	Le lot de 100	ALU13CY.	59,90
Cylindrique	16 mm	Le lot de 100	ALU16CY.	60,40
Cylindrique	18 mm	Le lot de 100	ALU18CY.	67,80
Clé crampons		Unité	EJ600.	4,00

GRAISSE LE PHOQUE

- Pour assouplir et imperméabiliser le cuir.



Contenance	Réf.	Prix Clubs € TTC
100 ml	GP75.	10,50

SPRAY DÉSINFECTANT ET DÉSODORISANT

- Élimine les bactéries et champignons dans les gants, casques, chaussures..., tout en conservant sa fonction de désodorisant à effet durable.



Contenance	Réf.	Prix Clubs € TTC
405 ml	EJ805.	14,90

## 04 • ÉQUIPEMENT DU JOUEUR

### Accessoires du joueur

#### RÉSINE BLANCHE SELECT

- Pâte à enduire au bout des doigts.
- Formule qui assure une bonne tenue des ballons de handball.



Contenance	Réf.	Prix Clubs € TTC
100 ml	EJ800.	20,00
200 ml	EJ803.	32,00
500 ml	EJ801.	70,00

#### NETTOYANT MAINS

- Pour nettoyer les mains et enlever plus facilement la résine Trimona.



Contenance	Réf.	Prix Clubs € TTC
250 ml	LAV125.	12,50

#### SPRAY TRIMONA

- Spécialement étudié pour faciliter la prise et la tenue du ballon de handball.



Contenance	Réf.	Prix Clubs € TTC
200 ml	EJ705.	21,00

#### RÉSINE TRIMONA

- Pâte à enduire au bout des doigts.
- Spécialement étudiée pour faciliter la prise et la tenue du ballon de handball.



Contenance	Réf.	Prix Clubs € TTC
125 g	RE125.	13,00
250 g	RE250.	21,50

#### RÉSINE TRIMONA BLANCHE

- Pâte à enduire sur le bout des doigts, afin d'assurer une bonne tenue des ballons de handball.
- Nettoyage facile.



Contenance	Réf.	Prix Clubs € TTC
250 g	EJ250.	25,00

#### PROTÈGE-DENTS

- Pour limiter l'impact des chocs et réduire les vibrations.



- + Conforme à la norme XP S72-427
- + Avec une boîte de rangement

Modèle	Taille	Coloris	Réf.	Prix Clubs € TTC
Junior	Junior		EJ100.	7,00
Senior	Senior		EJ100.	7,00



05

**TROUSSE PREMIER SECOURS**

- Trousse contenant : 6 bandes adhésives 19 x 72 mm, 4 tampons d'alcool, 1 paire de gants, 1 écharpe triangulaire, 2 compresses stériles 10 x 10 cm, 1 bande élastique 4 m x 6 cm, 1 bande élastique 4 m x 8 cm, 1 couverture de survie, 1 rouleau de sparadrap, 1 paire de ciseaux et 2 épingles de sûreté.

méditech



MINI BUDGET

Dimensions	Coloris	Réf.	Prix Clubs € TTC
10,5 x 14 x 4,5 cm		S0510.	16,00

**TROUSSE PREMIER SECOURS**

- Trousse contenant : 5 compresses de chlorhexidine, 5 compresses de gaze, 1 pansement à découper, 1 paire de gants, 1 paire de ciseaux, 1 rouleau de sparadrap, 1 bande de gaze et 1 bande extensible.



Dimensions	Coloris	Réf.	Prix Clubs € TTC
23 x 18 x 6 cm		S0501.	22,50

**TROUSSE PREMIER SECOURS CLUB**

- Trousse contenant : 1 spray de froid, 5 compresses de chlorhexidine, 5 compresses de gaze, 1 paire de gants, 1 pansement à découper, 1 paire de ciseaux, 1 rouleau de sparadrap, 1 bande de gaze et 1 bande extensible.

méditech



+ Avec spray de froid

MINI BUDGET

Dimensions	Coloris	Réf.	Prix Clubs € TTC
23 x 18 x 6 cm		S0511.	25,00

**SAC BANANE SOIGNEUR**

- Avec une poche sur le devant.
- Livré non garni.

méditech



Dimensions	Coloris	Réf.	Prix Clubs € TTC
27 x 17 x 8 cm		S0503.	13,70

**MINI SAC SOIGNEUR**

- Avec bandoulière et de nombreuses poches.
- Livré non garni.

méditech



Dimensions	Coloris	Réf.	Prix Clubs € TTC
25 x 20 x 6 cm		AC502.	17,50

**SAC SOIGNEUR**

- Grande poche principale avec un compartiment intérieur.
- Bandoulière réglable.
- Livré non garni.

méditech



MINI BUDGET

Dimensions	Coloris	Réf.	Prix Clubs € TTC
35 x 25 x 20 cm		S0508.	18,00

## Trousses de soin

### SAC MID

- 3 poches et séparations intérieures amovibles.
- Avec porte-étiquette.
- Livré non garni.

médiatech



Dimensions	Coloris	Réf.	Prix Clubs € TTC
38 x 24 x 24 cm		AC501.	27,50

### SAC MID GARNI

- Sac contenant : 1 paire de ciseaux, 1 pince à épiler, 1 sparadrap, 1 bande extensible, 1 bande de gaze, 10 tampons imbibés d'alcool, 10 compresses, 1 paire de gants, 10 pansements, 5 sachets de 3 sutures, 1 pansement à découper, 1 compresse de froid, 1 bande autofixante, 1 spray de froid et 1 spray alcool 70°.

médiatech



Dimensions	Coloris	Réf.	Prix Clubs € TTC
38 x 24 x 24 cm		S0901.	75,00

### RECHARGE POUR SAC MID ET SAC S0508

médiatech



Réf.	Prix Clubs € TTC
S0901-B.	54,00

### SAC EXPERT

- Large ouverture sur le dessus du sac.
- 2 poches extérieures + 2 poches pour les bouteilles.
- Séparations intérieures amovibles.
- Avec porte-étiquette.
- Livré non garni.

médiatech



Dimensions	Coloris	Réf.	Prix Clubs € TTC
47 x 27 x 24 cm		S0507.	44,80

### SAC EXPERT GARNI

- Sac contenant : 1 paire de ciseaux, 1 pince à épiler, 1 sparadrap, 2 bandes extensibles, 2 bandes de gaze, 10 compresses, 10 tampons imbibés d'alcool, 2 paires de gants, 20 pansements, 1 pansement à découper, 5 sachets de 3 sutures, 2 compresses de froid, 1 bande autofixante, 2 sprays de froid, 1 spray alcool 70°, 1 huile camphrée, 1 bande adhésive élastique (2,5 m x 3 cm), 2 bandes adhésives élastiques (2,5 m x 6 cm), 1 bande adhésive élastique (2,5 m x 8 cm) et 2 sparadraps pour strapping.

médiatech



Dimensions	Coloris	Réf.	Prix Clubs € TTC
47 x 27 x 24 cm		S0902.	168,00

### RECHARGE POUR SAC EXPERT

médiatech



Réf.	Prix Clubs € TTC
S0902-B.	129,90

### SPRAY DE FROID MENTHOLÉ

- Produit un abaissement instantané de la température par pulvérisation du gaz.
- Valve multi-directionnelle.



Contenance	Réf.	Prix Clubs € TTC
400 ml	S01013.	5,00

### SPRAY DE FROID À L'ARNICA

- Produit un abaissement instantané de la température par pulvérisation du gaz.
- Valve multi-directionnelle.



Contenance	Réf.	Prix Clubs € TTC
400 ml	S0018.	6,00

### COMPRESSE DE FROID

- Poche de froid instantané à usage unique.



Dimensions	Unité de vente	Réf.	Prix Clubs € TTC
17 x 14 cm	Le lot de 12	S01001-12.	20,00

### COMPRESSE RÉUTILISABLE CHAUD / FROID

- Gel bleu.



Dimensions	Unité de vente	Réf.	Prix Clubs € TTC
10 x 10 cm	Le lot de 6	S09001-6.	39,90

### COMPRESSE RÉUTILISABLE CHAUD / FROID AVEC HOUSSE

- Gel bleu.



Dimensions	Unité de vente	Réf.	Prix Clubs € TTC
26 x 10 cm	Le lot de 6	S09003-6.	66,00

### COMPRESSE RÉUTILISABLE CHAUD / FROID AVEC SANGLE

- Très pratique avec sa bande de maintien extensible.
- Réglable et robuste, elle se fixe sur différentes parties du corps, directement sur la peau.



+ Avec sangle de maintien

Dimensions	Unité de vente	Réf.	Prix Clubs € TTC
26 x 10 cm	L'unité	S09004.	15,00

À base d'extraits de plantes et d'huiles essentielles 100 % naturels

## Massage Avant l'effort / Thermothérapie

### 1. GEL DE MASSAGE ÉCHAUFFANT DOUX

- Pour l'échauffement et la préparation à l'effort.
- Effet chauffant modéré.

### 2. HUILE CAMPHRÉE

- Pour la préparation du muscle à l'effort.
- Permet de raccourcir le temps d'échauffement du sportif tout en favorisant l'assouplissement et l'oxygénation musculaire.
- Mélange d'huile végétale et minérale, pour une texture moins grasse.

### 3. GEL DE MASSAGE ÉCHAUFFANT INTENSE

- Permet de raccourcir le temps d'échauffement du sportif.
- Les huiles essentielles composant le gel favorisent la préparation du muscle à l'effort. Adapté aux temps froids.
- Contient du camphre et du menthol, ainsi que des huiles essentielles.

### 4. BAUME YANG TSE KIAN ROUGE

- Particulièrement efficace avant des efforts physiques intenses.
- Composé d'huiles essentielles - camphre, menthe et menthol - en forte concentration, ce baume permet d'assouplir les muscles et les articulations, et de prévenir les courbatures musculaires.



Contenance	Réf.	Prix Clubs € TTC
1 250 ml	S01502.	19,80
2 500 ml	S01505.	18,00

Contenance	Réf.	Prix Clubs € TTC
3 250 ml	S01503.	19,00
4 50 ml	S01504.	17,60

## Avant ou après l'effort

### 1. CRÈME APAISANTE À L'ARNICA

- Elle favorise la détente musculaire et articulaire.
- Composé d'extraits végétaux et d'huiles essentielles naturelles, cette crème renforce l'action du massage avant et après l'effort.

### 2. VASELINE

- Résiste à l'eau et à la transpiration.
- Permet de protéger les zones de frottements lors de la séance de sport. Détient également une fonction d'adoucissant et de protection pour la peau.



Contenance	Réf.	Prix Clubs € TTC
1 250 ml	S00200.	19,80
2 500 ml	S00210.	21,80

## Après l'effort / Cryothérapie

### 1. GEL RELAXANT CRYO SPORT

- Diminue la sensation de fatigue musculaire ressentie après l'activité sportive, grâce aux vertus tonifiantes et stimulantes des plantes.
- Extrait de menthol, camphre et arnica.

### 2. ARGILE CRYO INTENSE

- Préparation prête à l'emploi à base d'argile verte et d'huiles essentielles. Associe les bienfaits naturels de l'argile et des plantes et le soin par le froid.
- Contient de l'arnica.

### 3. GEL ARNICA CRYO INTENSE

- Procure un effet apaisant et immédiat de froid intense.
- Action durable et calmante.
- Composé d'extrait d'arnica, de camphre, de menthol et d'huiles essentielles.



Contenance	Réf.	Prix Clubs € TTC
1 250 ml	S01301.	19,70
2 250 ml	S01303.	25,00
3 250 ml	S01302.	20,60

**STRAPPAL**

- Bande adhésive tissée non élastique, sécable à la main.
- Destinée à la contention rigide, technique dite du « strapping ».

**Tensoplast®**

Longueur	Largeur	Réf.	Prix Clubs € TTC
10 m	4 cm	<b>S01902.</b>	15,30

**LEUKOTAPE**

- Bande destinée à une contention adhésive rigide ainsi qu'au traitement préventif des lésions de ligament ou d'articulation.
- Fortement adhésive, sécable à la main et résistante à l'humidité.

**Tensoplast®**

Longueur	Largeur	Coloris	Réf.	Prix Clubs € TTC
10 m	3,75 cm		<b>S01910.</b>	21,20

**BANDE CO-PLUS**

- Bande autocollante et élastique.
- Destinée à la contention souple et à la fixation de pansements et poches de froid.

**Tensoplast®**

Longueur	Largeur	Coloris	Réf.	Prix Clubs € TTC
3 m	7 cm		<b>S01901.</b>	12,00

**BANDE MOUSSE**

Longueur	Largeur	Réf.	Prix Clubs € TTC
20 m	7,5 cm	<b>S0012.</b>	5,70

**BANDE ADHÉSIVE ÉLASTIQUE**

- Tissu tricoté 100 % coton, hypoallergénique, fortement adhésif.

**méditech®**

Longueur	Largeur	Réf.	Prix Clubs € TTC
2,50 m	3 cm	<b>S01003.</b>	4,00
2,50 m	6 cm	<b>S01006.</b>	4,50
2,50 m	8 cm	<b>S01008.</b>	6,00

**BANDE ADHÉSIVE ÉLASTIQUE**

- Hypoallergénique, composée d'un support tissu 100 % coton résistant.

**Tensoplast®**

Longueur	Largeur	Réf.	Prix Clubs € TTC
2,50 m	3 cm	<b>S01903.</b>	9,50
2,50 m	6 cm	<b>S01906.</b>	13,60
2,50 m	8 cm	<b>S01908.</b>	16,30

**SPARADRAP POUR STRAPPING**

- Bande adhésive tissée non élastique, sécable à la main.
- Destinée à la contention rigide, technique dite du « strapping ».

**méditech®**

Longueur	Largeur	Réf.	Prix Clubs € TTC
10 m	2,5 cm	<b>S0022.</b>	5,90
10 m	3,8 cm	<b>S0002.</b>	7,00

**BANDES KINÉ**

- Bande adhésive tissée élastique en coton et élasthanne.
- Hypoallergénique et sans latex.
- Amélioration de la mobilité, traitement des douleurs musculaires, tendineuses et articulaires.

**NOUVEAU**

Longueur	Largeur	Réf.	Prix Clubs € TTC
5 m	5 cm	<b>S0026.</b>	12,00

## Nettoyants &amp; Désinfectants

**CHLORHEXIDINE**

- Spray.
- Nettoyant et désinfectant sans alcool.



Contenance	Réf.	Prix Clubs € TTC
100 ml	S0009.	6,60

**ALCOOL 70°**

- Spray.
- Nettoyant et désinfectant.



Contenance	Réf.	Prix Clubs € TTC
100 ml	S02022.	7,00

**TAMPON CHLORHEXIDINE**

- Tampon imbibé de chlorhexidine.
- Nettoyant et désinfectant sans alcool.



Unité de vente	Réf.	Prix Clubs € TTC
Le lot de 10	S0008-10.	5,40

**TAMPON ALCOOL**

- Tampon imbibé d'alcool.
- Nettoyant et désinfectant.



Unité de vente	Réf.	Prix Clubs € TTC
Le lot de 10	S0504 / TA10.	4,80

**SERVIETTE AU CALENDULA**

- Solution apaisante aux extraits de calendula.
- Pour les coups et petits accidents.



Unité de vente	Réf.	Prix Clubs € TTC
Le lot de 10	S0011-10.	5,70

**DOSETTE À L'ARNICA**

- Destinée à soulager les petits chocs.



Unité de vente	Réf.	Prix Clubs € TTC
Le lot de 12	S0027-12.	8,30

### PANSEMENT DOUBLE PEAU

- 8 pièces en 19 x 72 mm, 4 en 25 x 72 mm, 4 en 57 x 16 mm et 4 en diamètre 22,5 mm.



+ Résiste à l'eau

Unité de vente	Réf.	Prix Clubs € TTC
Le lot de 20	S0014.	4,20

### PANSEMENT CLASSIQUE

- 8 pièces en 19 x 72 mm, 4 en 25 x 72 mm, 4 en 57 x 16 mm et 4 en diamètre 22,5 mm.



Unité de vente	Réf.	Prix Clubs € TTC
Le lot de 20	S0015.	3,10

### PANSEMENT À DÉCOUPER

- Dimensions : 50 x 8 cm.



Unité de vente	Réf.	Prix Clubs € TTC
L'unité	S0004.	3,70

### PANSEMENT PRÉ-DÉCOUPÉ



Unité de vente	Dimensions	Réf.	Prix Clubs € TTC
Le lot de 10	72 x 19 mm	S0504 / PA10.	2,80

### BANDE DE GAZE



Unité de vente	Dimensions	Réf.	Prix Clubs € TTC
Le lot de 10	5 m x 7 cm	S0504 / BG10.	17,40

### BANDE EXTENSIBLE



Unité de vente	Dimensions	Réf.	Prix Clubs € TTC
Le lot de 5	3 m x 7 cm	S0504 / BD5.	9,00

### BANDE CRÊPE

- 100 % coton.



Unité de vente	Dimensions	Réf.	Prix Clubs € TTC
Le lot de 5	3 m x 7 cm	S0006-5.	9,10

### BANDE AUTOFIXANTE

- Élastique.
- Destinée à la contention souple et à la fixation de pansements et poches de froid.



Unité de vente	Dimensions	Réf.	Prix Clubs € TTC
4,75 mm	4 m x 8 cm	S0001.	5,30

## Petit matériel de soin

## TAMPON NEZ HÉMOSTATIQUE

- Arrête immédiatement les saignements du nez.
- Longueur : 3 cm.



Unité de vente	Réf.	Prix Clubs € TTC
Les 3 lots de 2	<b>S0025-6.</b>	16,50

## SUTURE

- Strips stérile permettant la cicatrisation des petites plaies peu profondes.
- Dimensions : 75 x 6 mm.



Unité de vente	Réf.	Prix Clubs € TTC
Le lot de 15	<b>S03001.</b>	9,00

## PINCE À ÉCHARDE



Réf.	Prix Clubs € TTC
<b>S0504 / P.</b>	4,20

## GANTS



Unité de vente	Réf.	Prix Clubs € TTC
La paire	<b>S0504 / G.</b>	2,80

## SPARADRAP

- Dimensions : 5 m x 2,5 cm.



Unité de vente	Réf.	Prix Clubs € TTC
Le lot de 6	<b>S0504 / SP6.</b>	22,00

## CISEAUX



Réf.	Prix Clubs € TTC
<b>S0504 / C.</b>	5,80

## COMPRESSE

- 4 plis.



	Dimensions	Dimensions dépliées	Unité de vente	Réf.	Prix Clubs € TTC
1	5 x 5 cm	20 x 20 cm	Le lot de 10	<b>S0504 / C010.</b>	3,00
2	10 x 10 cm	40 x 40 cm	Le lot de 10	<b>S0023-10.</b>	5,10

## COUVERTURE DE SURVIE



Dimensions	Réf.	Prix Clubs € TTC
2,20 x 1,40 m	<b>S0016.</b>	5,00

## SAC À GLACE

- Pour calmer les entorses, elongations et éviter le traumatisme lié au choc.



Diamètre	Réf.	Prix Clubs € TTC
28 cm	<b>S0003.</b>	22,40

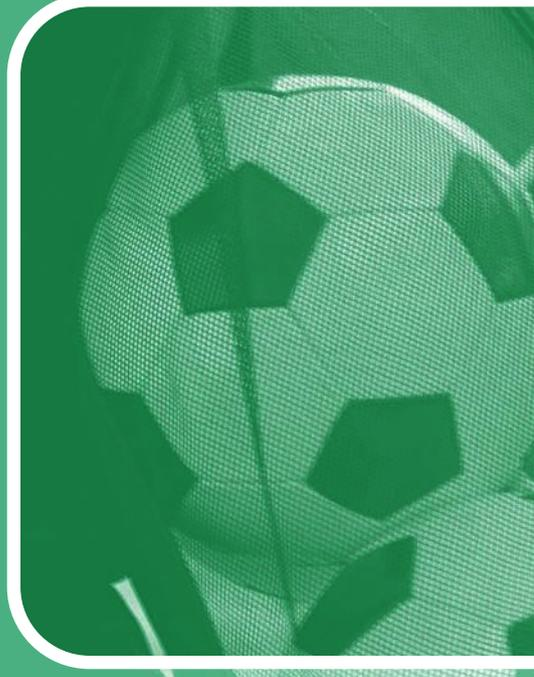

06

Transport de matériel

**SAC MATELOT**

- En toile nylon.
- Partie ajourée pour le séchage des ballons. Avec bandoulière.



**FILET À BALLONS**

- En polypropylène.

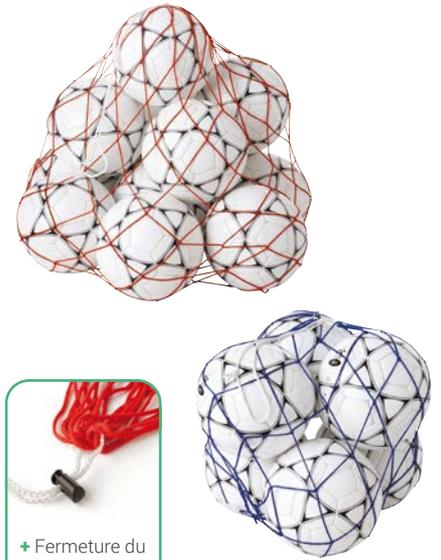

+ Fermeture du filet facilitée

Contenance	Coloris	Réf.	Prix Clubs € TTC
3 ballons		FIL3.	3,00
6 ballons		FIL6.	3,50
10 ballons		FIL10.	4,00
20 ballons		FIL20.	8,00

- + Maille renforcée
- + Personnalisation à partir de 300 pièces

Dimensions	Contenance	Coloris	Réf.	Prix Clubs € TTC
1 75 x 40 cm	6 / 7 ballons		S4047.	18,00
2 85 x 50 cm	15 ballons		S4048.	20,00

**SAC ÉQUIPEMENT**

- En maille ajourée.
- Avec bandoulière.

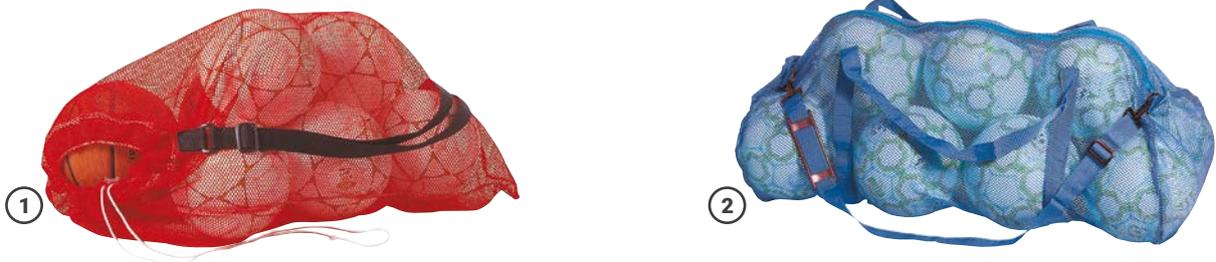

Modèle	Dimensions	Contenance	Coloris	Réf.	Prix Clubs € TTC
1 Forme matelot	90 x 70 cm	10 ballons		S4042.	9,00
2 Avec fermeture à glissière	90 x 40 x 40 cm	10 ballons		S4043.	13,00

**SAC À BALLONS**

- En toile nylon 600D.
- Convient aux footballs et basketballs.



+ Partie ajourée pour un meilleur séchage des ballons

+ Porte étiquette



Dimensions	Contenance	Coloris	Réf.	Prix Clubs € TTC
1 74 x 28 cm	3 ballons		S663.	18,00
2 115 x 28 cm	5 ballons		S665.	22,00

## Transport de matériel

### SAC À ROULETTES

- En toile nylon renforcée 600D.
- Poignée escamotable. Bandoulière.



+ Renfort PVC pour une plus grande résistance du sac

Modèle	Dimensions	Contenance	Coloris	Réf.	Prix Clubs € TTC
1 Sans poche latérale	70 x 33 x 31 cm	70 litres	● ● ●	S9430.	50,00
2 Avec poche latérale zippée	77 x 36 x 40 cm	110 litres	● ● ●	S9431.	69,00
3 Avec poche latérale zippée	90 x 41 x 45 cm	166 litres	●	S9432.	100,00

### SAC À BANDOULIÈRE

- En toile nylon renforcée 600D.
- Une poche sur le devant + bandoulière.



+ Personnalisation à partir de 300 pièces

Dimensions	Contenance	Coloris	Réf.	Prix Clubs € TTC
70 x 41 x 42 cm	120 litres	● ● ●	S8626.	23,00

### SAC ÉQUIPEMENT XXLARGE

- En toile nylon renforcée 600D.
- Poche plaquée + bandoulière.



Dimensions	Contenance	Coloris	Réf.	Prix Clubs € TTC
100 x 40 x 40 cm	160 litres	●	S7227.	43,00

### TROLLEY BAG

- Chariot muni d'un sac compartimenté avec attaches velcro permettant de transporter tout le matériel sur le terrain.
- Peut contenir 25 ballons T5, une dizaine de jalons et cerceaux.
- Livré sans le matériel.



+ Roues adaptées à l'usage en extérieur

Dimensions	Contenance	Coloris	Réf.	Prix Clubs € TTC
45 x 40 x 107 cm	190 litres	●	RANG12.	300,00

### SAC À DOS AVEC ROULETTES

- En toile nylon renforcée 420D. 2 poches sur les côtés.
- Roues adaptées à une charge jusqu'à 15 kg.
- Peut contenir 15 ballons T5 et une quinzaine de jalons.
- Livré sans le matériel.



+ Poche zippée à l'intérieur

+ Transport facile sur le terrain

Dimensions	Contenance	Coloris	Réf.	Prix Clubs € TTC
84 x 36 x 36 cm	110 litres	●	S7229.	56,00

## Transport de matériel

## SAC MAILLOTS / SHORTS / CHAUSSETTES

- En toile nylon 600D.
- Destiné au rangement et au transport de 14 maillots, 14 shorts et 14 paires de chaussettes.



+ Personnalisation à partir de 300 pièces

Dimensions	Coloris	Réf.	Prix Clubs € TTC
45 x 35 x 30 cm	●	S8441.	24,00

## SAC POUR TENNIS DE TABLE

- En toile nylon et poignées renforcées.
- Permet de contenir jusqu'à 40 raquettes de tennis de table.



Dimensions	Coloris	Réf.	Prix Clubs € TTC
62 x 26 x 17 cm	●	TT2015.	22,50

## PORTE-HAIES ET CERCEAUX

- Avec velcro.
- Permet de transporter jusqu'à 15 cerceaux plats ou 8 cerceaux ronds, ou encore 6 haies de saut.



Coloris	Réf.	Prix Clubs € TTC
●	EN435.	4,80

## SAC POUR JALONS / JAVELOTS

- En toile nylon renforcée.
- Coloris : noir.



+ Renfort en PVC aux extrémités

	Contenance	Longueur	Dimensions extrémités	Réf.	Prix Clubs € TTC
1	40 piquets de slalom ou jalons	1,80 m	22 x 22 cm	S666.	28,00
2	40 javelots	2,35 m	22 x 22 cm	S667.	32,00

## SAC POUR BADMINTON

- En toile nylon et poignées renforcées.
- Permet de contenir jusqu'à 40 raquettes de badminton.



Dimensions	Coloris	Réf.	Prix Clubs € TTC
70 x 46 x 28 cm	●	BAD800.	38,00

## PORTE-JALONS OU PIQUETS DE SLALOM

- Avec velcro.
- Facilement ajustable en longueur.
- Permet de transporter 12 jalons.



Réf.	Prix Clubs € TTC
EN347.	7,00

## Rangement

### PORTE-CERCEAUX

- Support en acier comprenant 4 bras.
- Livré sans visserie.

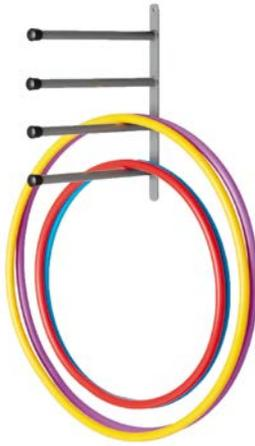

Réf. **Prix Clubs € TTC**  
**ENT004.** 36,00

### PORTE-JALONS

- 2 supports en acier.
- Permet de ranger 30 jalons de 25 mm.
- Livré sans visserie.



Réf. **Prix Clubs € TTC**  
**ENT005.** 20,00

### PORTE-NATTES MOBILE

- Supports en acier réglables selon l'écartement des œillets des nattes.
- Permet de ranger 40 nattes épaisseur 8 mm, longueur 1,85 m maximum.
- Livré avec visserie.



Réf. **Prix Clubs € TTC**  
**ENT017.** 145,00

### PORTE-CHASUBLES MURAL

- Support en acier composé de 5 crochets.
- Permet de ranger 25 chasubles.
- Livré sans visserie.

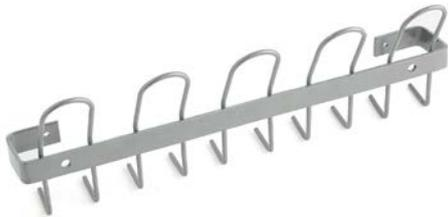

Réf. **Prix Clubs € TTC**  
**ENT021.** 25,00

### PORTE-NATTES MURAL

- 2 supports en acier réglables selon l'écartement des œillets des nattes.
- Permet de ranger 20 nattes épaisseur 8 mm.
- Livré avec visserie.



+ Écartement réglable

Réf. **Prix Clubs € TTC**  
**ENT016.** 20,00

### ANNEAU DE RANGEMENT

- Anneau en métal recouvert de PVC pour faciliter le rangement des chasubles, brassards ou bandes de boxe.



**Diamètre** Réf. **Prix Clubs € TTC**  
 13,5 cm **ENT010.** 7,00

### PORTE-FILET

- En métal recouvert de PVC.



Modèle	Dimensions	Réf.	Prix Clubs € TTC
1 Badminton	25 x 16 cm (hors tiges latérales)	<b>BAD701.</b>	14,00
2 Volleyball	41 x 39 cm (hors tiges latérales)	<b>VB500.</b>	20,00

## Rangement

## RACK À BALLONS

- Équipé de 4 roues multidirectionnelles.
- Permet de ranger jusqu'à 12 ballons de basket taille 5 ou 7.



Modèle	Dimensions	Réf.	Prix Clubs € TTC
3 niveaux	105 x 43 x 105 cm	<b>RANG7.</b>	105,00

## CHARIOT DE RANGEMENT

- Équipé de 4 roues multidirectionnelles.
- Permet de ranger environ 12 ballons.



Dimensions	Coloris	Réf.	Prix Clubs € TTC
61 x 61 x 50 cm (partie maille ajourée)	●	<b>RANG3.</b>	110,00

## CHARIOT POUR RAQUETTES BADMINTON

- Équipé de 4 roues multidirectionnelles.
- Permet de ranger jusqu'à 72 raquettes de badminton et plus de 100 volants.
- Livré avec le bac.



Dimensions	Réf.	Prix Clubs € TTC
90 x 88 x 57 cm	<b>RANG008.</b>	198,00

## CHARIOT PORTE-CHASUBLES ET PETIT MATÉRIEL

- Équipé de 4 roues multidirectionnelles.
- Permet de ranger jusqu'à 160 chasubles.
- Livré avec le bac.



Dimensions	Réf.	Prix Clubs € TTC
60 x 62 x 90 cm	<b>RANG14.</b>	220,00

## Rangement

### CHARIOT DE RANGEMENT MÉTALLIQUE

- Équipé de 4 roues multidirectionnelles et d'un cadenas.
- Permet de ranger environ 24 ballons.
- Dimensions intérieures : 70 x 90 x 65 cm.
- Dimensions hors tout : 77 x 103 x 81 cm.



+ Avec un cadenas

Charge maximum

100 kg

Réf.

RANG4.

Prix Clubs € TTC

360,00

### CHARIOT DE TRANSPORT EXTÉRIEUR

- Idéal pour un usage à l'extérieur, grâce à des roues pivotantes gonflables.
- Dimensions intérieures : 83 x 136 x 65 cm.
- Dimensions hors tout : 108 x 215 x 80 cm.



+ Idéal pour l'extérieur

Charge maximum

100 kg

Réf.

RANG13.

Prix Clubs € TTC

700,00

### CHARIOT DE RANGEMENT MULTI-USAGES

- Équipé de 4 roues multidirectionnelles et d'un cadenas.
- Permet de ranger environ 16 ballons.
- Dimensions : 90 x 60 x 150 cm.
- Dimensions du couvercle / tableau : 90 x 60 cm.



EXCLUSIVITÉ

+ Double usage : tableau et rangement

Charge maximum

100 kg

Réf.

RANG10.

Prix Clubs € TTC

690,00

## Rangement

## MALLE DE RANGEMENT



- + Couvercle à charnières déclinable
- + 2 roulettes pour déplacer la malle plus facilement



	Dimensions	Contenance	Coloris	Réf.	Prix Clubs € TTC
1	75 x 45 x 39 cm	85 litres	●	<b>RANG80.</b>	43,50
2	85 x 48 x 39 cm	110 litres	●	<b>RANG81.</b>	55,00
3	85 x 61 x 51 cm	200 litres	●	<b>RANG97.</b>	73,50

## BAC DE RANGEMENT

- Coloris : noir.



Modèle	Dimensions	Contenance	Réf.	Prix Clubs € TTC
Avec couvercle	39 x 29 x 23 cm	20 litres	<b>RANG92.</b>	14,50
Sans couvercle	44 x 34 x 23 cm	30 litres	<b>RANG93.</b>	8,30
Sans couvercle	56 x 41 x 29 cm	50 litres	<b>RANG95.</b>	20,90
Avec couvercle	56 x 41 x 29 cm	50 litres	<b>RANG96.</b>	29,00

## Pensez-y !

- + Chariot pour raquettes badminton réf. RANG008 et rack porte-chasubles et petit matériel réf. RANG14. Voir page 79

## Rangement

### ARMOIRE DE RANGEMENT - 1 PORTE

- Équipée de 4 roues multidirectionnelles et d'un cadenas.
- Support ballons et étagère non inclus.



+ Avec un cadenas

Dimensions	Charge maximum	Réf.	Prix Clubs € TTC
80 x 55 x 165 cm (avec roues)	100 kg	<b>RANG5.</b>	750,00

### ACCESSOIRES RANG5

- Barres et étagères amovibles.



Modèle	Unité de vente	Réf.	Prix Clubs € TTC
1 Barre amovible	Le lot de 2	<b>RANG5-BA.</b>	28,00
2 Étagère amovible	L'unité	<b>RANG5-E.</b>	85,00

### ARMOIRE DE RANGEMENT - 2 PORTES

- Équipée de 4 roues multidirectionnelles et d'un cadenas.
- Support ballons et étagère non inclus.



+ Avec un cadenas

Dimensions	Charge maximum	Réf.	Prix Clubs € TTC
120 x 55 x 200 cm (avec roues)	100 kg	<b>RANG6.</b>	950,00

### ACCESSOIRES RANG6

- Barres et étagères amovibles.



Modèle	Unité de vente	Réf.	Prix Clubs € TTC
1 Barre amovible	Le lot de 2	<b>RANG6-BA.</b>	37,50
2 Étagère amovible	L'unité	<b>RANG6-E.</b>	100,00

## Rangement

## ACCESSOIRES RANG6

- Barres spécifiques pour les gants de boxe.

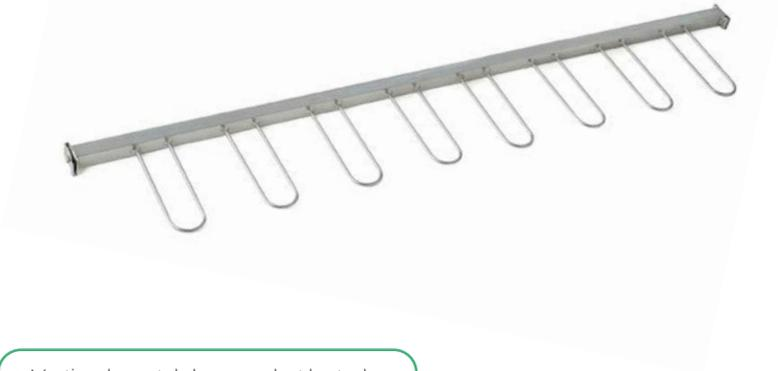

## EXCLUSIVITÉ

+ Aération du gant de boxe pendant le stockage

Modèle	Unité de vente	Réf.	Prix Clubs € TTC
Barre pour 4 paires de gants de boxe	Le lot de 2	RANG6-BO.	86,00

- Barres spécifiques pour les massues et les anneaux de jonglerie.

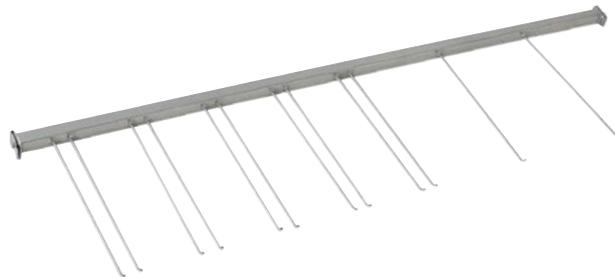

## EXCLUSIVITÉ

Modèle	Unité de vente	Réf.	Prix Clubs € TTC
Barre pour jonglerie	L'unité	RANG6-JO.	40,00

- Barres spécifiques pour les cordes d'escalade et les chaussons d'escalade.

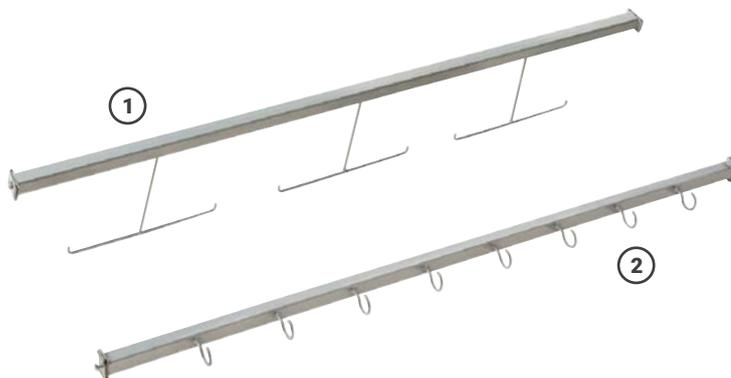

## EXCLUSIVITÉ

Modèle	Unité de vente	Réf.	Prix Clubs € TTC
1 Barre pour 6 cordes d'escalade	Le lot de 2	RANG6-ESC011.	85,00
2 Barre pour 8 chaussons d'escalade	Le lot de 2	RANG6-ESC009.	90,00



07

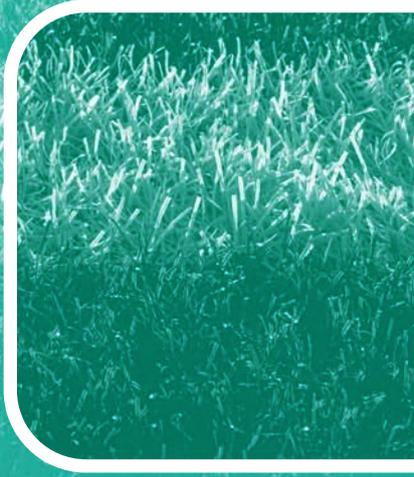

Entretien Ballons

**GONFLEUR**

- Modèle à membrane.
- Livré avec mesureur de pression et une aiguille de type européen.
- Adaptable au culot américain.



Réf.	Prix Clubs € TTC
COMP5.	180,00

**COMPRESSEUR AVEC CUVE**

- Cuve de 6 litres, 8 bars.
- Permet de gonfler 10 ballons complètement ou de compléter le gonflage des ballons directement sur le terrain.
- Livré avec un tuyau de 5 m, une poignée de gonflage et 3 embouts de gonflage de type européen et culot américain.



Dimensions	Réf.	Prix Clubs € TTC
36 x 35 x 32 cm	ENT020.	320,00

**SOUFFLEUR**

- Pour un gonflage rapide des gros volumes.
- Ne convient pas aux ballons de foot, basket, hand...



Réf.	Prix Clubs € TTC
PR11.	33,00

**POMPE À MAIN**

- Livrée avec aiguille et flexible.



Modèle	Réf.	Prix Clubs € TTC
1 Basique	PAPM.	3,60
2 Double action	ENT402.	7,00

**POMPE À PIED**

- Cylindre en acier de 0,25 litre.
- Livrée complète avec tuyau, manomètre et aiguille.
- Adaptable au culot américain.



Réf.	Prix Clubs € TTC
PAPP.	14,00

**POMPE VERTICALE**

- Livrée avec une aiguille de type européen.
- Adaptable au culot américain.



Modèle	Réf.	Prix Clubs € TTC
1 Basique	PAPV.	14,50
2 Avec manomètre	ENT012.	20,00
3 Gros volume (mannequins et cages gonflables...)	ENT403.	26,00

### AIGUILLE



Modèle	Unité de vente	Réf.	Prix Clubs € TTC
1 Européen	Le blister de 3	AIGB3.	4,50
2 Européen	Le lot de 12	AIG12.	4,50
3 Culot américain	Le lot de 12	AIG12-A.	6,50

### GLYCÉRINE

- À appliquer sur l'aiguille avant chaque gonflage.



Contenance	Réf.	Prix Clubs € TTC
10 ml	GLY.	5,90

### MESUREUR DE PRESSION

- Destiné aux entraîneurs et aux arbitres.
- Pour mesurer la pression des ballons avant le match.



+ Renfort caoutchouc pour protéger le mesureur de pression

Modèle	Réf.	Prix Clubs € TTC
1 Manuel	ARMP.	12,00
2 Digital	AR025.	40,00

### SPRAY RÉPARE-BALLONS

- Quelques impulsions suffisent pour réparer le ballon.
- Pour 15 à 20 ballons.



Contenance	Réf.	Prix Clubs € TTC
300 ml	1003.	13,50

## Entretien des terrains

### VESSIE FOOTBALL

- Pour football taille 4 ou 5.



Unité de vente	Réf.	Prix Clubs € TTC
Le lot de 10	VESF-10.	90,00

### CHAUSS' PROP

- Pour le nettoyage des chaussures.



Dimensions du support en bois	Réf.	Prix Clubs € TTC
34 x 18 cm	ENT002.	55,00

### IMPLANT POUR TERRAIN ET ENFONÇOIR

- Pour délimiter les terrains de façon précise et durable.



Unité de vente	Coloris	Réf.	Prix Clubs € TTC
Le lot de 25 + enfonçoir		ENT350.	38,00

## PEINTURE POUR TRACEUSE



①



③



②

**+ PEINTF.** - Bidon de peinture 10 kg.  
Peinture éphémère pour gazon synthétique.  
Idéale pour manifestations sportives et événements.  
Se nettoie grâce au produit Effaceur (PEINTFE).  
Convient aux traceuses à rouleau et à pulvérisation.

④

## NOUVEAUX

**+ PEINTFE.** - Bidon d'effaceur 5 kg.  
Produit effaceur pour effacer et nettoyer la peinture éphémère. S'utilise avec un pulvérisateur autonome ou auto-porté.

⑤



Modèle	Contenance	Coloris	Réf.	Prix Clubs € TTC
1 Traceuse à rouleau	15 kg	<input type="radio"/>	<b>PEINT3.</b>	62,00
2 Traceuse à rouleau et à pulvérisation	15 kg	<input type="radio"/>	<b>PEINT5.</b>	85,00
3 Traceuse à rouleau et à pulvérisation	12 kg	<input checked="" type="radio"/>	<b>PEINT6.</b>	124,00
4 Peinture éphémère pour terrain synthétique	10 kg	<input type="radio"/>	<b>PEINTF.</b>	300,00
5 Effaceur pour peinture éphémère	5 kg	<input type="radio"/>	<b>PEINTFE.</b>	200,00

## TRACEUSE

- Fiable et maniable.
- Cuve de 12 litres.



### POTEAUX DE CORNER

- Livrés complets avec drapeaux jaunes, orange fluo ou à damiers.

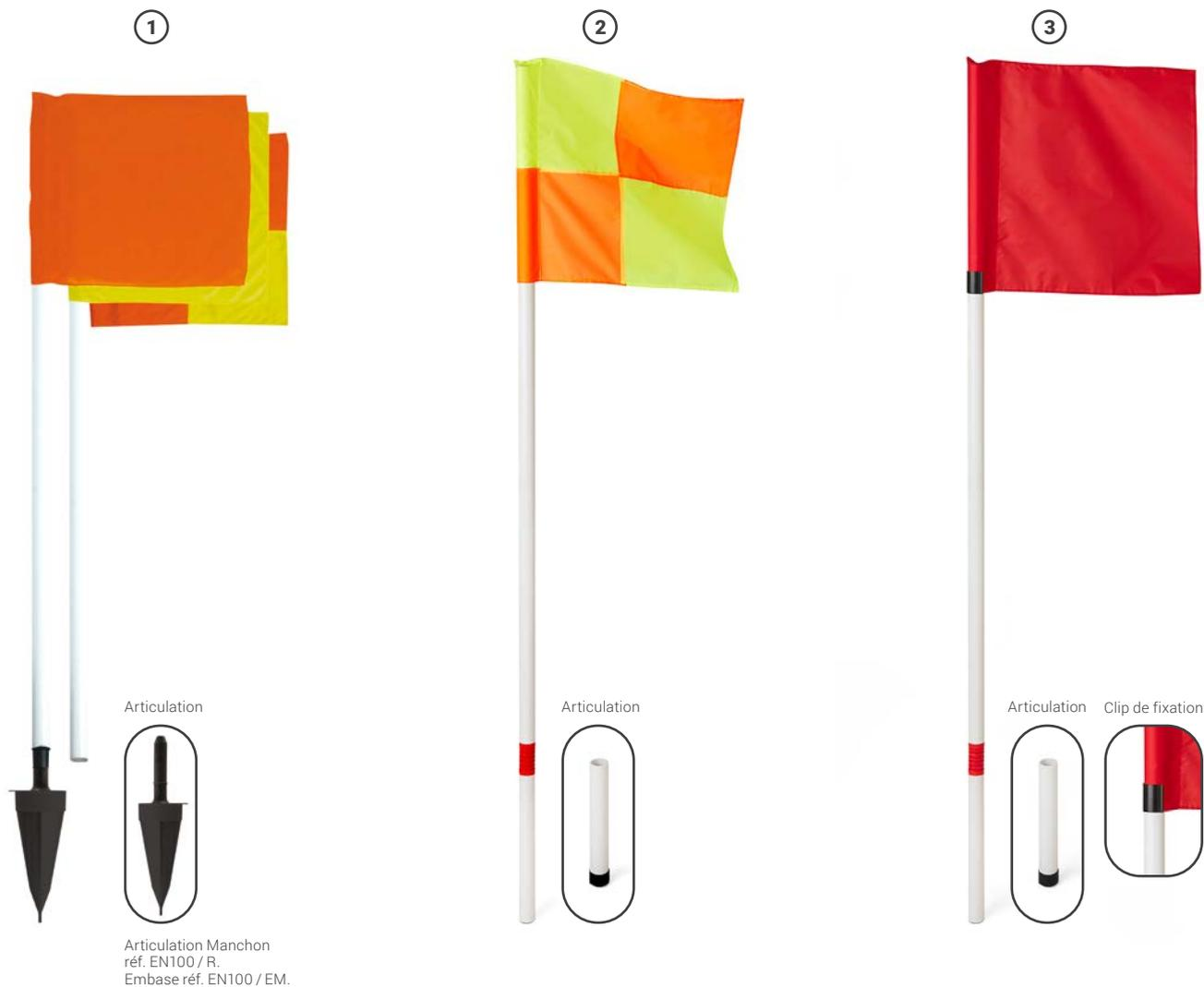

### PIÈCES DÉTACHÉES

Modèle	Pour poteaux	Réf.	Prix Clubs € TTC
4 clips	AC8 et AC9	<b>AC8 / C-4.</b>	8,00
Embase	AC8 et AC9	<b>AC8 / E.</b>	7,00
Poteau	AC8	<b>AC8 / P.</b>	22,60
Poteau	AC9	<b>AC9 / P.</b>	14,50
Drapeau	AC8, AC9, EN100	<b>EN100 / D.</b>	3,80
Poteau	EN100	<b>EN100 / P.</b>	12,90
Rotule	EN100	<b>EN100 / R.</b>	25,70
Embase	EN100	<b>EN100-EM.</b>	21,00

+ Pièces détachées disponibles

Modèle	Diamètre	Hauteur	Unité de vente	Réf.	Prix Clubs € TTC
1 Articulation avec manchon	34 mm	1,50 m	Le lot de 4	<b>EN100.</b>	150,00
2 Articulation intégrée	32 mm	1,70 m	Le lot de 4	<b>AC8.</b>	85,00
3 Monotube	32 mm	1,60 m	Le lot de 4	<b>AC9.</b>	50,00



08



## 3 formes de filet

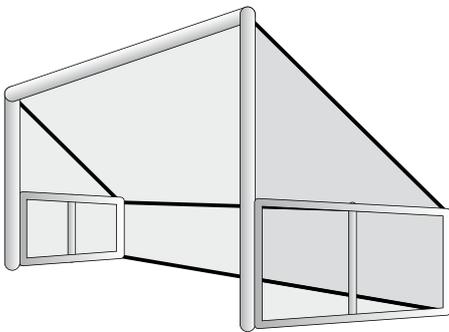

## RABBATABLE

- Adapté aux buts avec poteaux rabattables.
- La profondeur au sol est + importante.
- Utilisés pour le foot à 8.

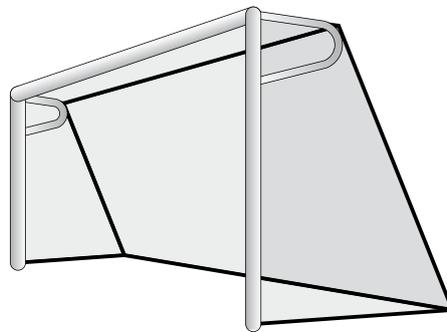

## TRAPÉZOÏDAL

- Adapté aux buts fixes et transportables.
- Il se pose sur des poteaux mobiles à oreilles (80cm).
- Utilisés pour le foot à 8 et foot à 11.

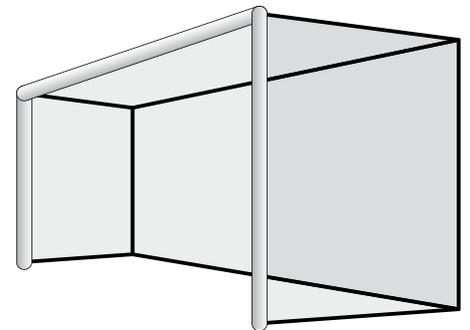

## EUROPÉEN

- Adapté aux buts fixes.
- Sa forme est rectangulaire, et sa profondeur est la même en haut qu'en bas.
- Utilisés pour le foot à 11.

## Mailles

**Toutes nos mailles sont en polypropylène tressé, et sans nœuds.**

- + Adaptées à usage intense / en compétition
- + Donnent + de souplesse que le fils câblé
- + Sont + résistantes
- + Épaisseur de fil : 3 mm pour les formes carrées  
4 mm pour les formes hexagonales

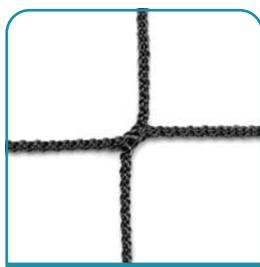

3 MM - MAILLE 120 MM

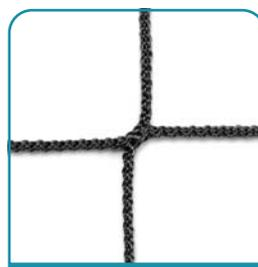

4 MM - MAILLE 120 MM

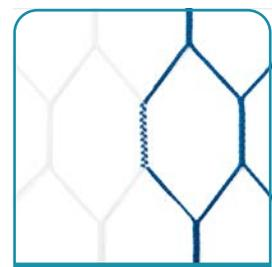

4 MM - MAILLE 120 MM

Football 8 joueurs

## POUR BUT FIXE ET TRANSPORTABLE

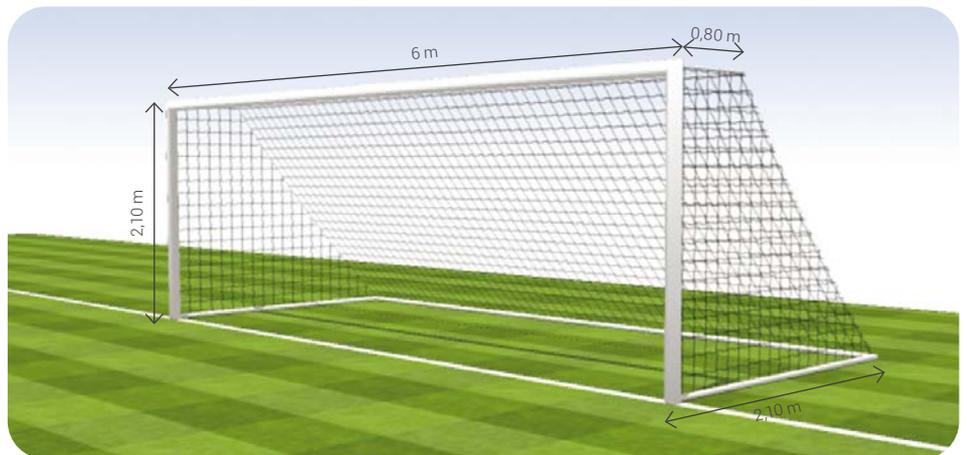

Type	Diamètre	Maille	Nœuds	Coloris	Unité de vente	Réf.	Prix Clubs € TTC
Polypropylène tressé	3 mm	120 mm	Sans	●	La paire	<b>FF83TR.</b>	90,00

## POUR BUT RABATTABLE

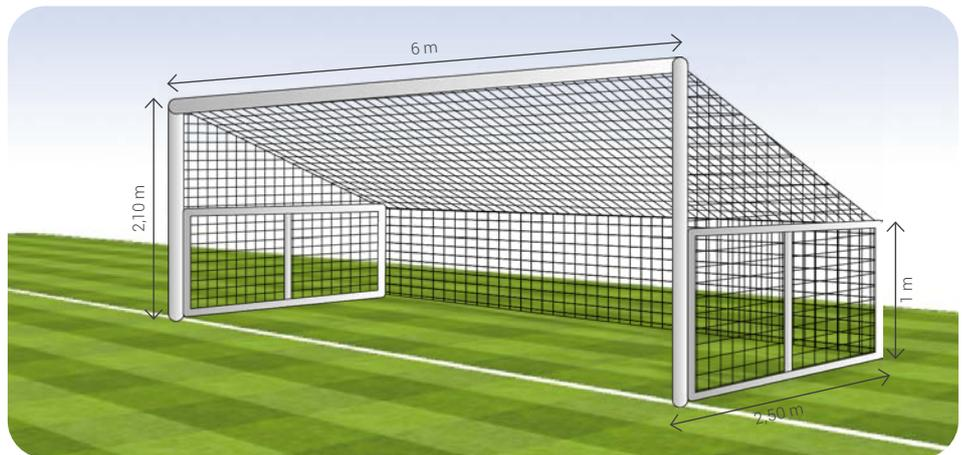
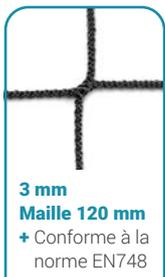

Type	Diamètre	Maille	Nœuds	Coloris	Unité de vente	Réf.	Prix Clubs € TTC
Polypropylène tressé	3 mm	120 mm	Sans	●	La paire	<b>FF83RAB.</b>	120,00

## Accessoires

## TENDEURS ÉLASTIQUES

- Coloris : assortis.

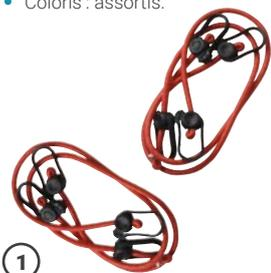

1

## CROCHETS À VIS

- Pour but de foot acier.
- Livré avec les vis.



2

## CROCHETS À GLISSIÈRE



3

## PIQUETS EN MÉTAL

- Pour fixer les filets dans le sol.
- Diamètre : 4 mm.
- Longueur : 26 cm.

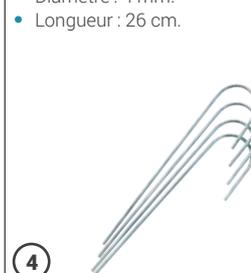

4

## ÉLASTIQUE

- Diamètre : 5 mm.
- Longueur : 25 m.
- Coloris : rouge.



5

Modèle	Unité de vente	Réf.	Prix Clubs € TTC
1 Tendeurs élastiques	Le lot de 4	<b>FB003.</b>	17,00
2 Crochets à vis	Le lot de 10	<b>FB1-10.</b>	16,00
3 Crochets à glissière	Le lot de 20	<b>FB2-20.</b>	20,00
4 Piquets en métal	Le lot de 4	<b>EN280-4.</b>	5,00
5 Élastique	L'unité	<b>ES25.</b>	19,90

## TRAPÉZOÏDAL - FIXE ET TRANSPORTABLE

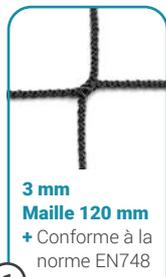

1

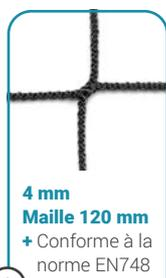

2

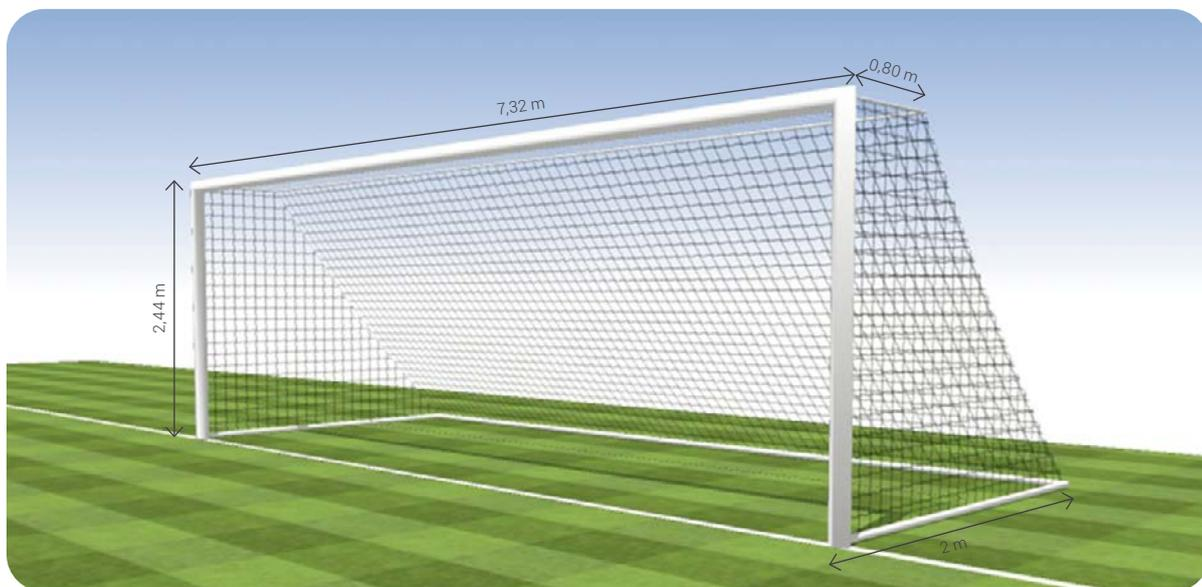

Type	Diamètre	Maille	Type	Nœuds	Coloris	Unité de vente	Réf.	Prix Clubs € TTC
1	Polypropylène tressé	3 mm	120 mm	Sans	● ●	La paire	<b>FF1113MS.</b>	115,00
2	Polypropylène tressé	4 mm	120 mm	Sans	● ●	La paire	<b>FF1114MS.</b>	180,00

## EUROPÉEN

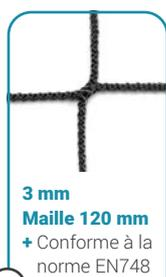

1



2

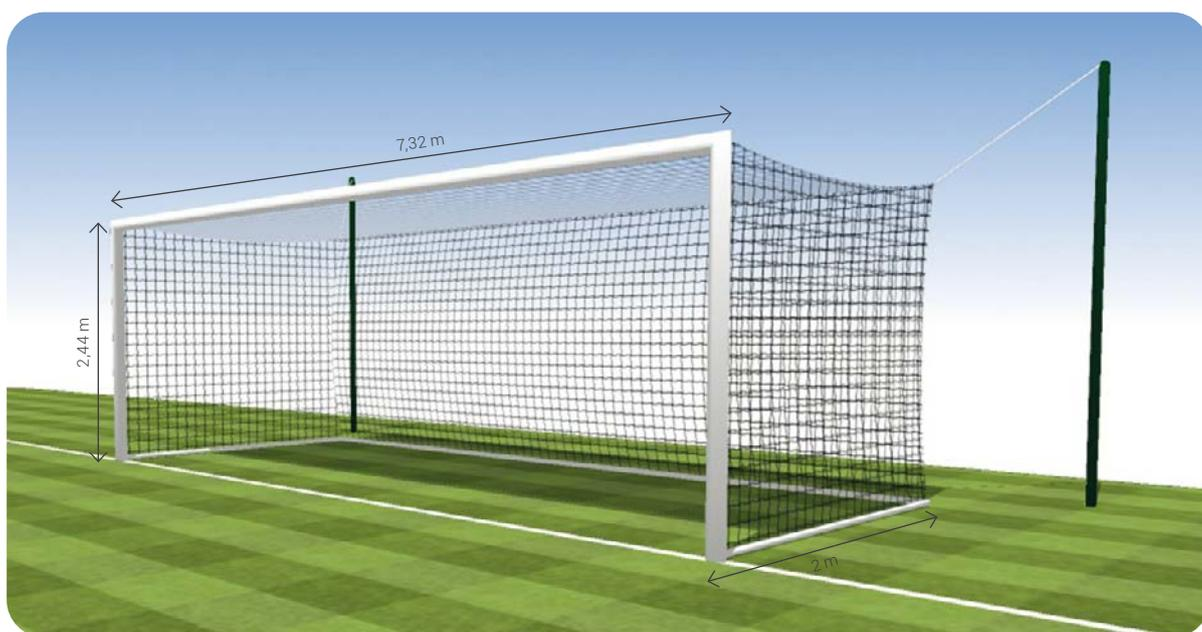

Type	Diamètre	Maille	Type	Nœuds	Coloris	Unité de vente	Réf.	Prix Clubs € TTC
1	Polypropylène tressé	3 mm	120 mm	Sans	● ●	La paire	<b>FF1113E.</b>	180,00
2	Polypropylène tressé	4 mm	120 mm (hexagonale)	Sans	● ● ●	La paire	<b>FF1114E.</b>	280,00

Handball

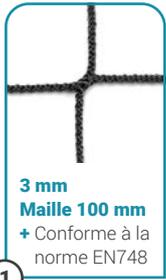

1

**FILET AMORTISSEUR**

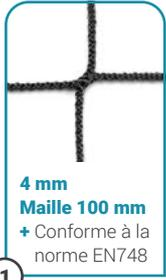

1

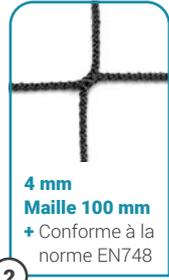

2

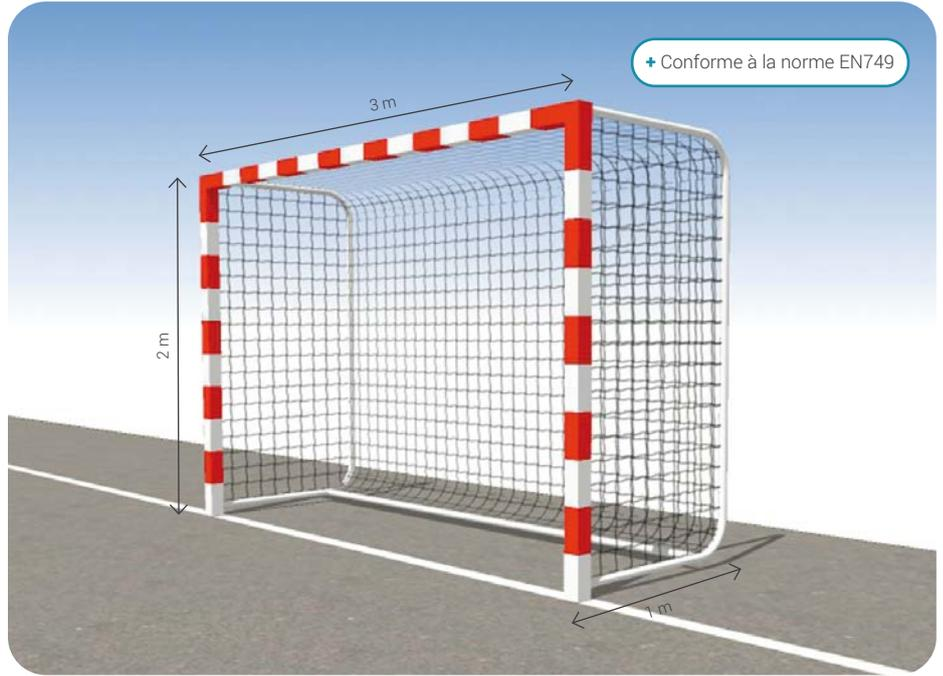

Type	Diamètre	Maille	Nœuds	Coloris	Unité de vente	Réf.	Prix Clubs € TTC
1 Polypropylène tressé	3 mm	100 mm	Sans	●	La paire	<b>FH723.</b>	60,00
2 Polypropylène tressé	4 mm	100 mm	Sans	○●	La paire	<b>FH724.</b>	70,00
3 Amortisseur - Polypropylène tressé - 3 x 2 m. Avec bande PP 80 mm au bas du filet	4 mm	100 mm	Sans	○●	La paire	<b>FH790A.</b>	55,00

Basketball

**CERCLE DE BASKET**

- Installation extérieure et intérieure.
- Livré avec visserie.



+ Conforme à la norme EN1270

Unité de vente	Réf.	Prix Clubs € TTC
L'unité	<b>BB303.</b>	105,00

**FILET DE BASKET**

- Livré avec corde.

2

+ Conforme à la norme EN1270



Type de tresse	Diamètre	Nœuds	Coloris	Unité de vente	Réf.	Prix Clubs € TTC
1 Nylon tressé	4 mm	Avec	○	La paire	<b>BB301.</b>	9,90
2 Nylon tressé	6 mm	Avec	○	La paire	<b>BB300.</b>	11,00
3 Polypropylène tressé. À franges	6 mm	Avec	○	La paire	<b>FB503F.</b>	15,00

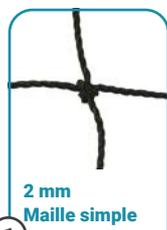

1

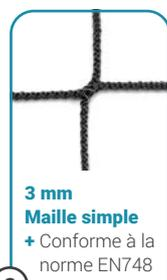

2



Type	Diamètre	Maille	Bandes	Tension	Réf.	Prix Clubs € TTC
1 Polyéthylène câblé	2 mm	100 mm. Avec nœuds	Supérieure : PVC blanc 100 mm Autres bandes : PE blanc 60 mm	Câble polyamide. 5 mm	<b>VB001.</b>	38,00
1 Polyéthylène câblé	2 mm	100 mm. Avec nœuds	Supérieure : PVC blanc 100 mm Autres bandes : PE blanc 60 mm	Câble acier. 4 mm	<b>VB002.</b>	55,00
2 Polypropylène tressé	3 mm	100 mm. Avec nœuds	Supérieure : PES blanc 100 mm Autres bandes : PE noir 80 mm	Câble acier. 4 mm	<b>FV603.</b>	98,00

## MIRE

- En fibre de verre.

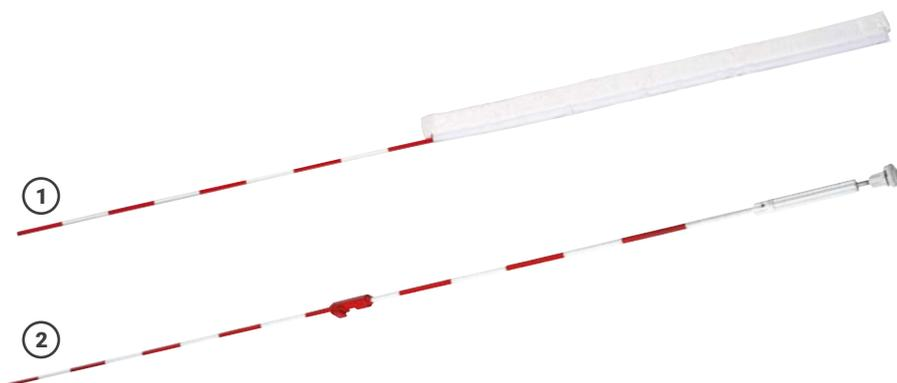

Type	Diamètre	Longueur	Coloris	Unité de vente	Réf.	Prix Clubs € TTC
1 Avec velcro	12 mm	1,80 m		La paire	<b>MI01.</b>	55,00
2 À vis	9,5 mm	1,80 m		La paire	<b>MI02.</b>	190,00

## PORTE-FILET VOLLEYBALL

- En métal recouvert de PVC.
- Dimensions : 41 x 39 cm (hors tiges latérales).



Réf.	Prix Clubs € TTC
<b>VB500.</b>	20,00

## Beach volley

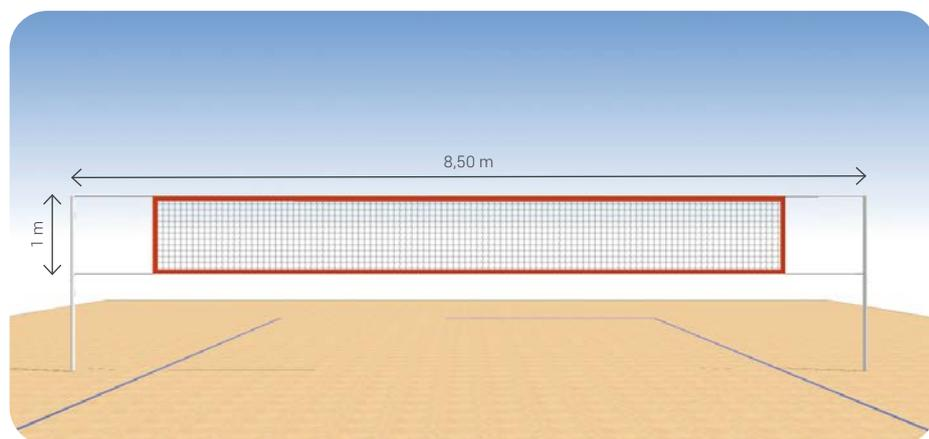
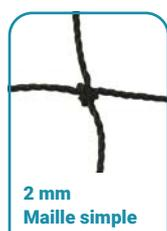

Type	Diamètre	Maille	Bandes	Tension	Réf.	Prix Clubs € TTC
Polyéthylène câblé	2 mm	100 mm. Avec nœuds	Supérieure : PE orange 100 mm Autres bandes : PE orange 60 mm	Câble polyamide. 5 mm	<b>BV705.</b>	33,50

## Badminton

## FILET DE BADMINTON

- En fibre de verre.

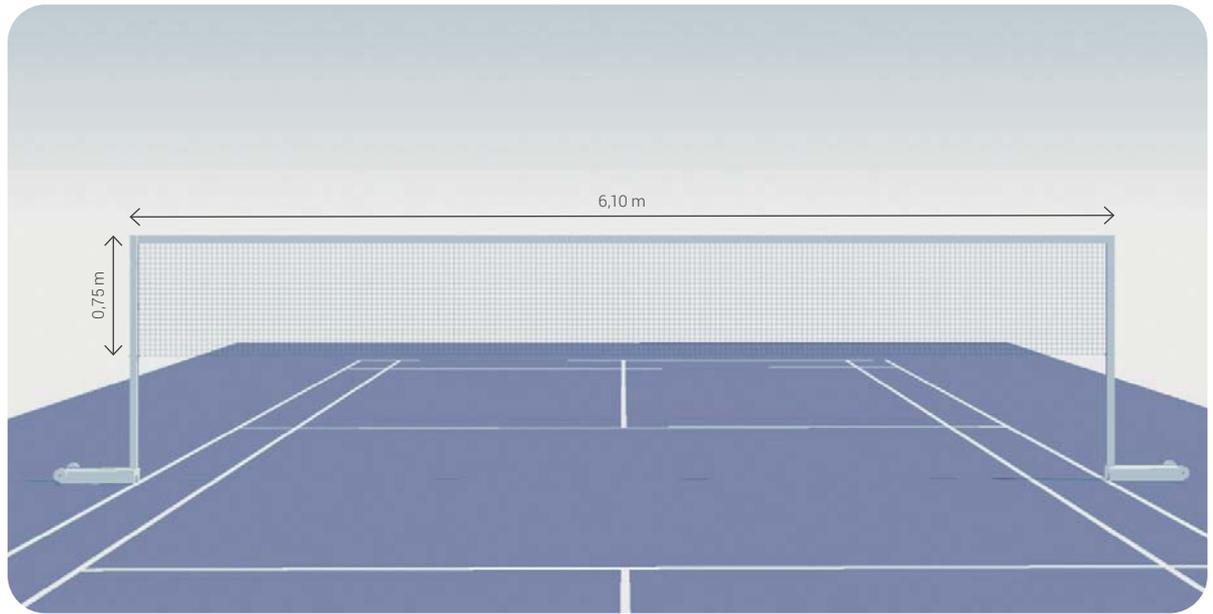
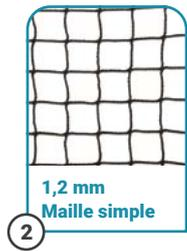
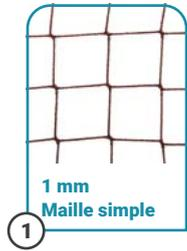

Type	Diamètre	Maille	Bandes	Tension	Coloris	Réf.	Prix Clubs € TTC
1 Polypropylène tressé	1 mm	29 mm Sans nœuds	Supérieure : PVC blanc 60 mm. Autres bandes : PVC blanc 50 mm	Tresse polyéthylène 4 mm	●	<b>BAD491.</b>	14,00
2 Polypropylène tressé	1,2 mm	19 mm Sans nœuds	Supérieure : PES blanc 50 mm. Autres bandes : PES noir 30 mm	Tresse polyester 5 mm	●	<b>FBD103.</b>	32,50

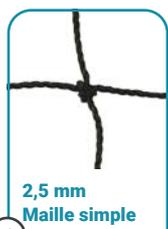

1  
2,5 mm  
Maille simple

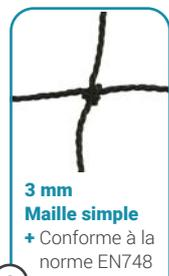

2  
3 mm  
Maille simple  
+ Conforme à la norme EN748



Type	Diamètre	Maille	Bandes	Tension	Réf.	Prix Clubs € TTC
1 Polyéthylène câblé	2,5 mm	45 mm Avec nœuds	Supérieure : PES blanc 100 mm Autres : ralingue noire 6 mm	Câble acier 4 mm	<b>FT101.</b>	130,00
2 Polyéthylène câblé	3 mm	45 mm - doublée sur 6 rangs Avec nœuds	Supérieure : PES blanc 100 mm Autres : PP noir 80 mm	Câble acier 4 mm	<b>FT103.</b>	245,00
Régulateur de tennis	Dimension : 2,25 m x 4,70 cm		Hauteur : 1 m		<b>TN703 / R.</b>	15,00

## Filets multifonctions

### KIT SCOLAIRE BADMINTON / VOLLEY / TENNIS

- Pour la pratique scolaire du badminton, du volleyball ou du tennis.
- Composé de 2 bases EN308 à lester (7,5 kg une fois lestées), 2 tubes télescopiques réglables et d'un filet.

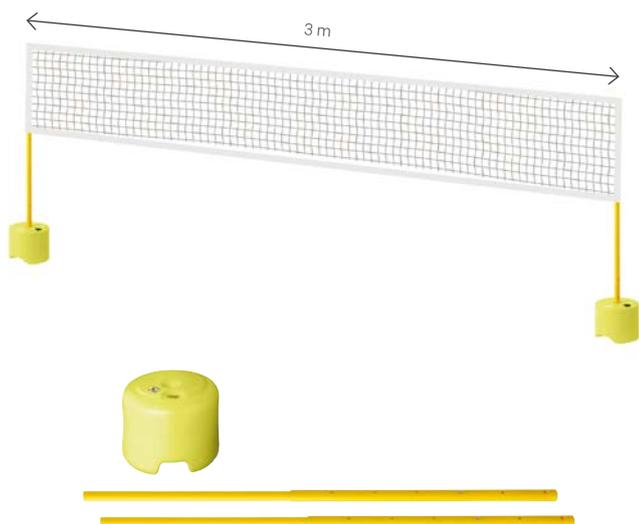

+ Tube télescopique de 0,90 m à 1,60 m

Hauteur réglable	Dimensions du filet	Réf.	Prix Clubs € TTC
De 0,90 m à 1,60 m	3 m x 70 cm	<b>FT99.</b>	135,00

### SET D'INITIATION MINI-BADMINTON

- Poteaux métalliques d'un diamètre de 25 mm.
- Filet en polyester, diamètre 0,5 mm, avec maille de 20 x 20 mm.
- Possibilité d'ajuster la hauteur du filet pour pratiquer le tennis ballon.
- Livré avec un sac de rangement.

Filet seul sous la réf. BAD601-F.



Hauteur réglable	Dimensions du filet	Réf.	Prix Clubs € TTC
1,55 m (badminton) ou 0,80 m (tennis ballon)	3 m x 70 cm	<b>BAD601.</b>	105,00



09

## MARQUAGE TEMPORAIRE

- Durée de 4 à 8 semaines.



Contenance	Coloris	Réf.	Prix Clubs € TTC
500 ml		AT007.	11,50

## MARQUAGE ÉPHÉMÈRE

- Durée de 2 à 4 semaines.



+ À base de craie

Contenance	Coloris	Réf.	Prix Clubs € TTC
500 ml		AT008.	11,50

## TALKIE WALKIE

- Kit de 2 talkie walkies avec batteries rechargeables, 1 chargeur rapide double avec cordon USB, 2 oreillettes et 2 clips ceinture.



- + Autonomie : 12 heures
- + Portée de 12 km en rase campagne

Réf.	Prix Clubs € TTC
TK001.	190,00

## PORTE-VOIX

- Muni d'une sirène.
- Livré sans piles.



- + Portée de 600 m

Longueur	Poids (sans pile)	Réf.	Prix Clubs € TTC
33 cm	680 g	PV2.	55,00

## RUBAN DE DÉLIMITATION



Longueur	Largeur	Coloris	Réf.	Prix Clubs € TTC
500 m	5 cm		ENT500.	18,00

## BRASSARDS

- Taille : Senior.



- + Avec velcro + élastique

Modèle	Coloris	Réf.	Prix Clubs € TTC
1 Sécurité		B55.	3,30
2 Organisation		B66.	3,30



10

**BALLON DE MANIPULATION**

- En PVC.
- Poids : 180 g.



Diamètre	Coloris	Réf.	Prix Clubs € TTC
18 cm		BM180.	5,50

**BALLE RÉACTIVE**

- Pour le travail de la relaxation et de la musculation de la main.



+ Souple

Diamètre	Poids	Réf.	Prix Clubs € TTC
7 cm	20 g	PR125.	9,50
9 cm	60 g	PR225.	10,00

**BALLE DE MASSAGE**

- Pour le travail de relaxation et de la stimulation du sens tactile.

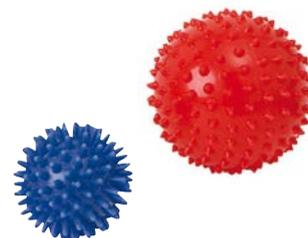

Diamètre	Poids	Coloris	Réf.	Prix Clubs € TTC
7 cm	50 g		PR128.	1,60
9 cm	90 g		PR129.	2,50

**BALLE GYMNIQUE**

- Balle gonflable très solide.
- Poids maximum : 100 kg.



Diamètre	Poids	Coloris	Réf.	Prix Clubs € TTC
55 cm	1 kg		FI0148.	12,00
65 cm	1,25 kg		FI012.	15,00
75 cm	1,5 kg		FI013.	16,00

**FOAM BALL**

- Ballon léger conçu pour les exercices de gymnastique douce de type pilates.



Diamètre	Poids	Coloris	Réf.	Prix Clubs € TTC
26 cm	90 g		FI011.	4,00

**MINI TRAMPOLINE**

- Pour le travail de la tonification musculaire et de l'équilibre.
- 6 pieds démontables anti-dérapants.
- Poids maximum : 100 kg.



Diamètre	Hauteur	Réf.	Prix Clubs € TTC
100 cm	23 cm	FI800.	80,00

## Motricité

## COUSSIN D'ÉQUILIBRE

- En mousse. Idéal pour la proprioception.
- Très confortable lors des exercices de renforcement et de gainage au sol.



Dimensions	Réf.	Prix Clubs € TTC
48 x 39 x 6 cm	FI019.	50,00

## BASE À PICOTS

- Pour l'optimisation de la recherche de l'équilibre et la proprioception, les picots renforçant le travail sensitif du pied nu. Gonflable.
- Poids maximum : 100 kg.



+ Matière extra souple

Diamètre	Hauteur	Réf.	Prix Clubs € TTC
33 cm	9,5 cm	FI018.	17,00

## PLANCHE DE PROPRIOCEPTION

- Pour la rééducation et le travail d'équilibre de la posture.
- Revêtement antidérapant.
- Poids maximum : 150 kg.



Diamètre	Hauteur	Réf.	Prix Clubs € TTC
39,5 cm	8 cm	FI017.	18,00

## DISQUE DE RENFORCEMENT MUSCULAIRE

- Pour la rééducation, la stimulation proprioceptive et la tonification musculaire.
- Poids maximum : 90 kg.



Diamètre	Hauteur	Réf.	Prix Clubs € TTC
33 cm	6 cm	EN320.	36,00

## BALANCE AIRBOARD

- Idéal pour le renforcement des muscles, des articulations, des jambes et du haut du corps.
- Composé d'une surface dure pour un maintien stable et d'un dessous gonflable pour des mouvements plus souples.
- Poids maximum : 100 kg.



## GARANTIE 2 ANS

+ Possibilité de faire varier la pression d'air en fonction du niveau

Diamètre	Hauteur	Coloris	Réf.	Prix Clubs € TTC
39 cm	12 cm	●	PR9528.	70,00
58 cm	17 cm	●	PR9529.	150,00

## BALANCE DÔME

- Pour le travail de l'équilibre et le renforcement musculaire.
- Muni de 2 élastiques pour le travail du haut du corps.
- Poids maximum : 200 kg.

+ Élastiques amovibles  
+ Fourni avec une pompe

Diamètre	Hauteur	Réf.	Prix Clubs € TTC
58 cm	25 cm	FI209.	110,00

## Renforcement musculaire

### BANDE ÉLASTIQUE

- Idéale pour la pratique de la gymnastique douce.
- Une couleur différente par résistance.



Longueur	Résistance	Coloris	Réf.	Prix Clubs € TTC
1,20 m	Faible		<b>FI5001.</b>	3,00
1,20 m	Moyenne		<b>FI5002.</b>	3,50
1,20 m	Forte		<b>FI5003.</b>	4,50

### TUBE ÉLASTIQUE AVEC POIGNÉES

- Idéal pour la pratique de la gymnastique douce.
- Avec poignées.
- Longueur réglable pour faire varier la difficulté.



Résistance	Coloris	Réf.	Prix Clubs € TTC
Faible		<b>FI0176.</b>	7,50
Moyenne		<b>FI0177.</b>	8,50
Forte		<b>FI0178.</b>	9,50

### BRACELETS LESTÉS

- En néoprène. Idéal pour augmenter la difficulté des exercices de gymnastique douce.
- S'adaptent aux poignets et aux chevilles grâce à la bande de serrage velcro.



Poids	Coloris	Unité de vente	Réf.	Prix Clubs € TTC
500 g chacun		La paire	<b>FI9405.</b>	8,50
1 kg chacun		La paire	<b>FI9410.</b>	10,00
1,5 kg chacun		La paire	<b>FI9415.</b>	17,50
2 kg chacun		La paire	<b>FI9420.</b>	22,00

### ÉLASTIBAND

- Pour le travail des principaux groupes musculaires avec différents niveaux de difficulté (de 1 à 8).



Longueur	Largeur	Tension	Coloris	Réf.	Prix Clubs € TTC
80 cm	4 cm	10 kg		<b>FI3.</b>	18,00
80 cm	4 cm	15 kg		<b>FI4.</b>	20,00
80 cm	6 cm	20 kg		<b>FI5.</b>	32,00

### HAND GRIP

- Pour la musculation des mains et des avant-bras.



Unité de vente	Réf.	Prix Clubs € TTC
L'unité	<b>FI016.</b>	5,00

### HALTÈRES

- Haltère hexagonale en fonte recouverte de néoprène.



Poids	Coloris	Unité de vente	Réf.	Prix Clubs € TTC
500 g chacun		La paire	<b>FI0503.</b>	6,50
1 kg chacun		La paire	<b>FI1003.</b>	12,50
1,5 kg chacun		La paire	<b>FI1503.</b>	18,00
2 kg chacun		La paire	<b>FI2003.</b>	25,00
3 kg chacun		La paire	<b>FI3003.</b>	35,00
4 kg chacun		La paire	<b>FI4013.</b>	50,00
5 kg chacun		La paire	<b>FI5013.</b>	60,00

## Yoga / Pilates

## PILATE RING

- En PVC renforcé avec 2 poignées en mousse.
- Idéal pour augmenter la difficulté des exercices pilates.



Diamètre	Réf.	Prix Clubs € TTC
38 cm	FI0151.	14,50

## SANGLE DE YOGA

- Accessoire idéal pour travailler certaines postures difficiles.



Longueur	Réf.	Prix Clubs € TTC
1,80 m	FI104.	10,00

## ROULEAU MOUSSE

- Pour le renforcement des muscles profonds, le travail d'équilibre et de la souplesse.
- Très apprécié par les adeptes de la méthode pilates.



Diamètre	Longueur	Réf.	Prix Clubs € TTC
15 cm	90 cm	FI107.	23,00

## ROULEAU DE MASSAGE

- Pour la récupération musculaire par l'auto-massage.



Diamètre	Longueur	Réf.	Prix Clubs € TTC
14 cm	33 cm	FI208.	18,00

## BÂTON DE MASSAGE

- Améliore l'échauffement musculaire.
- Diminue les douleurs musculaires et corporelles, et facilite la récupération après l'effort par l'auto-massage.



Longueur	Réf.	Prix Clubs € TTC
46 cm	FI108.	15,00

## AB WHEEL

- Permet de travailler la sangle abdominale, les bras et les épaules en un seul mouvement.



Diamètre	Réf.	Prix Clubs € TTC
18 cm	FI0169.	17,00

## AB WHEEL AVEC FREIN

- Conçu pour renforcer la sangle abdominale en toute sécurité avec son système de freinage.
- Poignées en mousse.



Diamètre	Réf.	Prix Clubs € TTC
15 cm	FI103.	25,00

**COUSSIN LOMBAIRE**

- En mousse.
- Permet d'augmenter l'amplitude du mouvement avec différents exercices abdominaux.
- Sa conception s'appuie sur la courbure naturelle de la colonne vertébrale et soulage toute tension dans le dos pendant l'exercice.

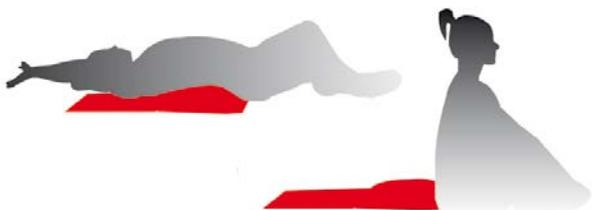

Dimensions coussin déplié	Réf.	Prix Clubs € TTC
74 x 30 x 2 à 7 cm	F1105.	25,00

**REPOSE-TÊTE**

- En mousse.



Dimensions	Réf.	Prix Clubs € TTC
27 x 24 x 4 à 10 cm	GY107.	24,00

**STEP**

- Plateau antidérapant.
- Livré avec 4 réhausses (rangement prévu sous le step).
- Lot de 4 patins de rechange.
- Poids maximum : 120 kg.

Lot de 4 patins de rechange réf. F1206.



+ Idéal clubs et écoles

Dimensions	Réf.	Prix Clubs € TTC
78 x 29 x 10 cm (avec réhausses : 15 et 20 cm)	F1202.	45,00

**BRIQUE DE YOGA**

- En mousse.
- Permet d'assurer des postures stables et confortables.

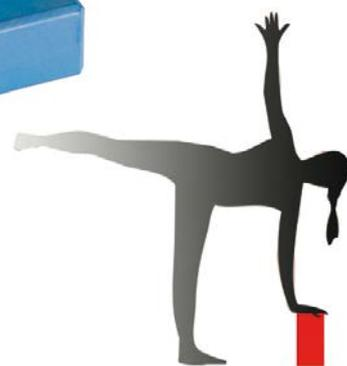

Dimensions	Réf.	Prix Clubs € TTC
22 x 15 x 7,5 cm	F1020.	5,00

**COUSSIN D'ÉQUILIBRE**

- En mousse. Idéal pour la proprioception.
- Très confortable lors des exercices de renforcement et de gainage au sol.



Dimensions	Réf.	Prix Clubs € TTC
48 x 39 x 6 cm	F1019.	50,00

**STEP**

- Plateau antidérapant.
- Livré avec 2 réhausses (rangement prévu sous le step).
- Lot de 4 patins de rechange.
- Poids maximum : 120 kg.

Lot de 4 patins de rechange réf. F1206.



+ Très résistant

Dimensions	Réf.	Prix Clubs € TTC
68 x 28 x 10 cm (avec réhausses : 15 cm)	F1205.	30,00

## Yoga / Pilates

## NATTE DE GYM

- En mousse micro-cellulaire.
- Coloris : assortis.



## MINI BUDGET

Dimensions	Réf.	Prix Clubs € TTC
140 x 50 x 0,7 cm	GY104.	6,50

## NATTE DE GYM PLIABLE

- En mousse micro-cellulaire.



+ Pliable en 4

Dimensions	Réf.	Prix Clubs € TTC
140 x 50 x 0,7 cm	GY105.	8,50

## NATTE DE GYM

- En mousse micro-cellulaire.



+ 2 œilletons de rangement

Dimensions	Réf.	Prix Clubs € TTC
150 x 50 x 0,8 cm	GY103.	9,50

## NATTE DE GYM

- En mousse. Idéal pour un usage en extérieur.



+ 2 œilletons de rangement

Dimensions	Réf.	Prix Clubs € TTC
180 x 60 x 0,8 cm	GY102.	18,00

## NATTE DE GYM

- En mousse de qualité supérieure.
- Très confortable.



Dimensions	Réf.	Prix Clubs € TTC
180 x 60 x 1,5 cm	GY106.	28,50

## PORTE-NATTES MURAL

- En acier. Permet de ranger 20 nattes d'une épaisseur de 8 mm.
- Livré avec visserie.



+ Écartement réglable

Réf.	Prix Clubs € TTC
ENT016.	20,00

## PORTE-NATTES MOBILE

- En acier.
- Permet de ranger 40 nattes d'une épaisseur de 8 mm et d'une hauteur maximum de 1,85 m.



+ Écartement réglable

Réf.	Prix Clubs € TTC
ENT017.	145,00

CROSS TRAINING



11

FITNESS



Cardio Cordes à sauter

**CLASSIQUE**

- En coton.
- Sans poignée.



Longueur	Réf.	Prix Clubs € TTC
3 m	FI0142.	3,50

**CLASSIQUE**

- En polypropylène.
- Sans poignée.



Longueur	Coloris	Réf.	Prix Clubs € TTC
2 m		GY05.	2,50
3 m		GY01.	3,50

**VITESSES**

- **Vitesse 1**
- En PVC. Avec poignées.

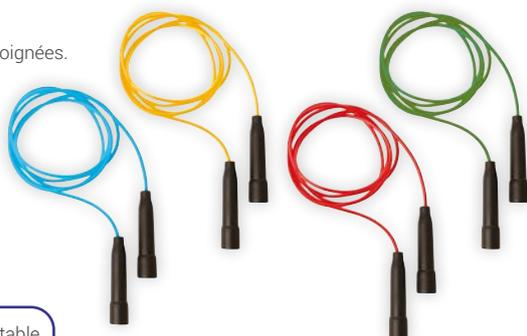

+ Longueur ajustable

Longueur	Coloris	Réf.	Prix Clubs € TTC
2,2 m		FI0149.	2,80
3 m		FI0141.	3,00

- **Vitesse 2**
- En PVC.
- Avec poignées à roulement à billes.



+ Longueur ajustable

Longueur	Coloris	Réf.	Prix Clubs € TTC
2,45 m		FI014.	6,50
2,85 m		FI015.	6,50

- **Vitesse 3**
- En PVC. Avec poignées.
- Conçue pour s'initier à la pratique de la vitesse et de la précision.



+ Longueur ajustable

Longueur	Réf.	Prix Clubs € TTC
3 m	FI01441.	3,80

- **Vitesse 4**
- En acier gainé pour un maximum de vitesse et d'efficacité.
- Poignées ergonomiques montées sur roulement à billes.

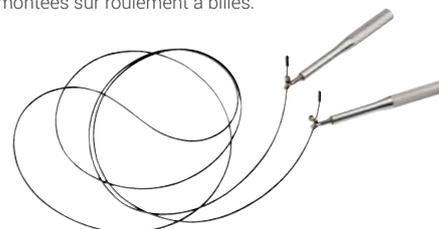

+ Longueur ajustable

Longueur	Réf.	Prix Clubs € TTC
3 m	FI232.	19,50

**MONTRE CARDIO-FRÉQUENCEMÈTRE SANS CEINTURE**

- Pour mesurer le rythme cardiaque en direct et en continu, sans ceinture thoracique (technologie optique).
- Peut être appairée à un smartphone ou une tablette via Bluetooth pour certains réglages (date, heure, podomètre) et collecter les données sur plusieurs jours (application Smart- Time Pro pour Android et iOS disponible gratuitement).
- Autres modes : chronomètre, alarme, compte à rebours.
- Autres fonctions : podomètre, mesure de la pression sanguine, mesure de la température corporelle.
- Recharge par cordon USB (fourni).



+ Idéal pour le travail en groupe : résous les problématiques d'hygiène et ne crée pas d'interférences

Réf.	Prix Clubs € TTC
CAR006.	70,00

## Pliométrie

### PLATEFORME DE PLIOMÉTRIE

- Destinée à optimiser le travail de pliométrie.
- Revêtement antidérapant.



+ Rangement pratique

Hauteur	Unité de vente	Réf.	Prix Clubs € TTC
30, 45 et 60 cm	Le lot de 3	EN335-3.	296,00

### PLYOBOX

- En bois.
- Destinée à optimiser le travail de pliométrie et de cross training.
- 3 hauteurs différentes pour s'adapter aux entraînements et aux niveaux des pratiquants.
- Poids maximum : 300 kg.



Hauteur	Réf.	Prix Clubs € TTC
50 cm, 60 cm et 75 cm	FI133.	200,00

## Renforcement / Poids du corps

### BARRE DE TRACTION MURALE

- Pour la musculation et les entraînements fonctionnels.
- La barre est complètement recouverte de mousse pour multiplier les possibilités d'exercices. Livrée avec visserie.



Réf.	Prix Clubs € TTC
FI0179.	60,00

### PUSH UP BAR

- Pour le travail des pompes.
- Bases antidérapantes amovibles.
- Poignées en mousse sur acier.



Unité de vente	Réf.	Prix Clubs € TTC
La paire	FI0170.	15,50

### PATINS DE GLISSE

- Pour renforcer les groupes musculaires en effectuant des mouvements glissés et maîtrisés.
- Se place sous les pieds, les talons ou les mains.
- Utilisable sur parquet ou surface glissante.

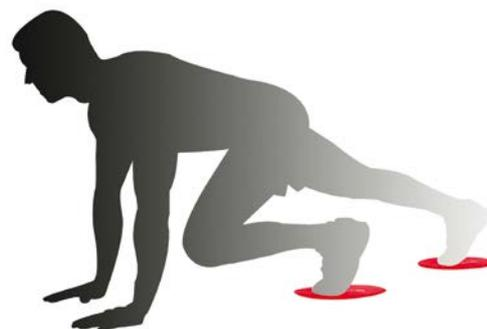

Diamètre	Unité de vente	Réf.	Prix Clubs € TTC
18 cm	La paire	FI132.	10,00

## Renforcement / Poids du corps

## BANDE ÉLASTIQUE DE RÉSISTANCE

- Accessoire polyvalent qui permet de travailler à la fois la force, la vitesse et la puissance, tout en allégeant les contraintes articulaires lors des tractions assistées, dips...

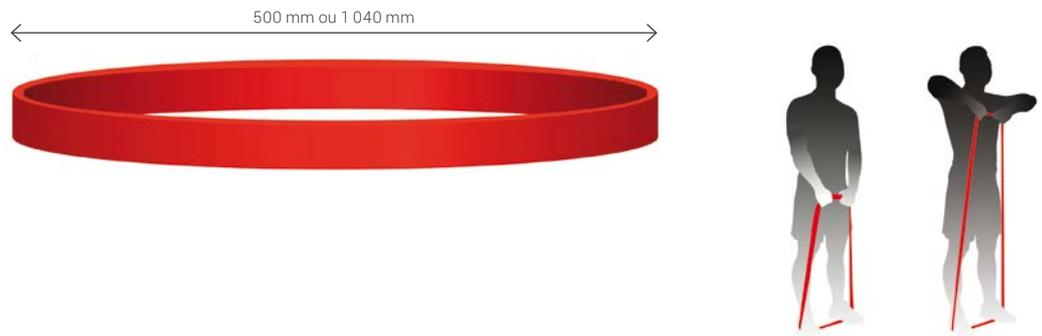

Dimensions	Résistance donnée pour une élongation comprise entre 50 et 150 %	Coloris	Réf.	Prix Clubs € TTC
500 x 13 x 4,5 mm	5-10 kg		<b>FI610.</b>	6,50
500 x 22 x 4,5 mm	10-17 kg		<b>FI611.</b>	12,00
500 x 32 x 4,5 mm	14-26 kg		<b>FI612.</b>	16,00
1040 x 13 x 4,5 mm	7-13 kg		<b>FI710.</b>	9,00
1040 x 22 x 4,5 mm	12-21 kg		<b>FI711.</b>	13,00
1040 x 32 x 4,5 mm	21-45 kg		<b>FI712.</b>	23,50
1040 x 44 x 4,5 mm	30-70 kg		<b>FI713.</b>	25,00

## BARRES PARALLÈLES

- Simples d'utilisation et multi-fonctionnelles pour un entraînement complet. Idéales pour travailler tous les groupes musculaires.
- Intensité de l'entraînement variable grâce au poids corporel.



Hauteur	Unité de vente	Réf.	Prix Clubs € TTC
74 cm	La paire	<b>FI131.</b>	80,00

## MINI BANDE ÉLASTIQUE

- Permet de réaliser des exercices d'échauffements, de rééducations mais aussi de renforcements musculaires fessiers, abducteurs / adducteurs...
- Lot d'une bande de résistance faible, moyenne et forte.



Longueur	Unité de vente	Largeur	Réf.	Prix Clubs € TTC
250 mm	Le lot de 3	50 mm	<b>FI513.</b>	6,00

### CORDE ONDULATOIRE

- Pour assurer une préparation physique efficace et travailler l'endurance et la coordination.

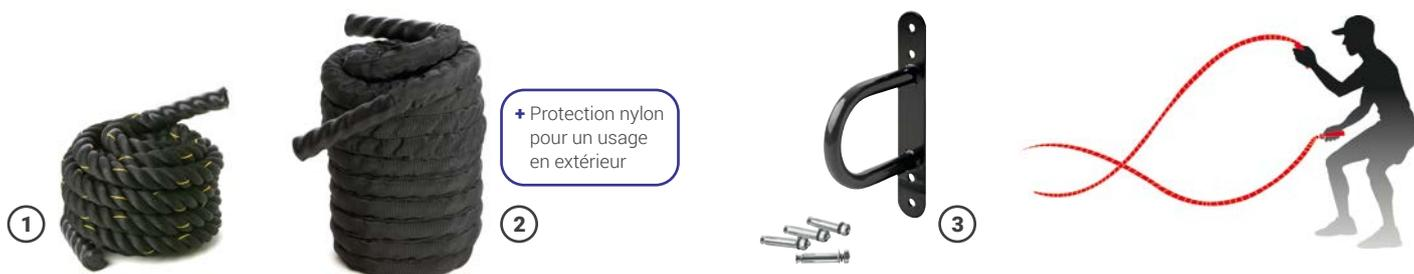

+ Protection nylon pour un usage en extérieur

Modèle	Diamètre	Longueur	Poids	Réf.	Prix Clubs € TTC
1 Indoor	26 mm	9 m	3,5 kg	<b>FI120.</b>	48,00
1 Indoor	38 mm	9 m	7,5 kg	<b>FI119.</b>	78,00
1 Indoor	26 mm	12 m	4,5 kg	<b>FI121.</b>	64,00
1 Indoor	38 mm	12 m	10 kg	<b>FI0166.</b>	110,00
2 Indoor / Outdoor	38 mm	12 m	11 kg	<b>FI0167.</b>	150,00
3 Fixation pour corde ondulatoire				<b>FI129.</b>	17,00

### SUSPENSION TRAINER

- Permet un entraînement fonctionnel pour tous les niveaux grâce aux sangles ajustables.



+ Système de blocage permettant de travailler sur une sangle

Modèle	Réf.	Prix Clubs € TTC
1 Suspension trainer	<b>FI101.</b>	45,00
2 Fixation pour suspension trainer	<b>FI102.</b>	17,00

## Puissance / Résistance

### PARACHUTE

- Destiné au travail de vitesse grâce à une résistance naturelle.

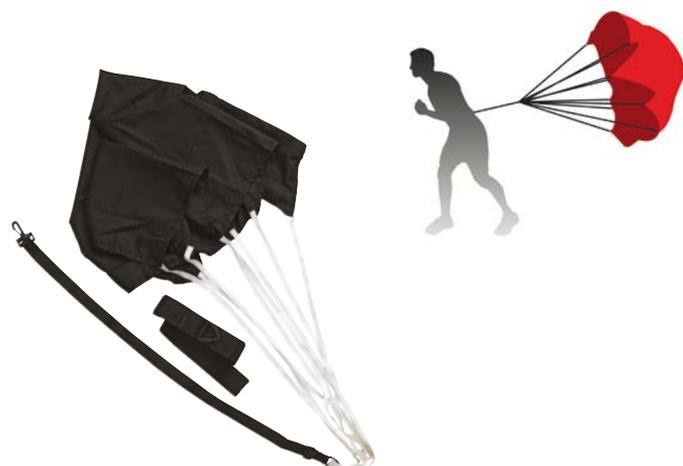

Coloris	Réf.	Prix Clubs € TTC
	<b>EN290.</b>	25,00

### TRAÎNEAU DE RÉSISTANCE

- Destiné au travail de la vitesse, en faisant tracter au sportif une charge supplémentaire à celle de son propre corps.
- Permet de développer la puissance et de travailler le sprint.
- Livré sans les poids.

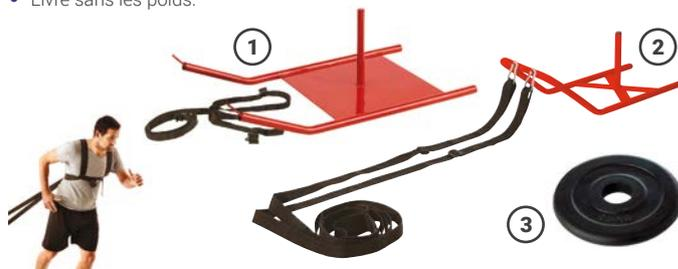

Caractéristiques	Charge maximum	Réf.	Prix Clubs € TTC
1 Livré avec un harnais	100 kg	<b>EN464.</b>	169,00
2 Livré avec une ceinture réglable	40 kg	<b>EN432.</b>	60,00
3 Adapté aux traîneaux de résistance.	2,5 kg	<b>FI01925.</b>	14,00
3 Adapté aux traîneaux de résistance.	5 kg	<b>FI01950.</b>	30,00
3 Adapté aux traîneaux de résistance.	10 kg	<b>FI01960.</b>	55,00
3 Adapté aux traîneaux de résistance.	20 kg	<b>FI01970.</b>	110,00

## Puissance / Résistance

## ÉLASTIQUE DE RENFORCEMENT MULTI-ACTIVITÉS

- Élastique de détente recouvert d'une gaine et muni de 2 poignées pour le travail des membres inférieurs et supérieurs.
- Protection amovible pour la nuque pour les exercices de squat et ceinture pour les exercices de détente sèche.

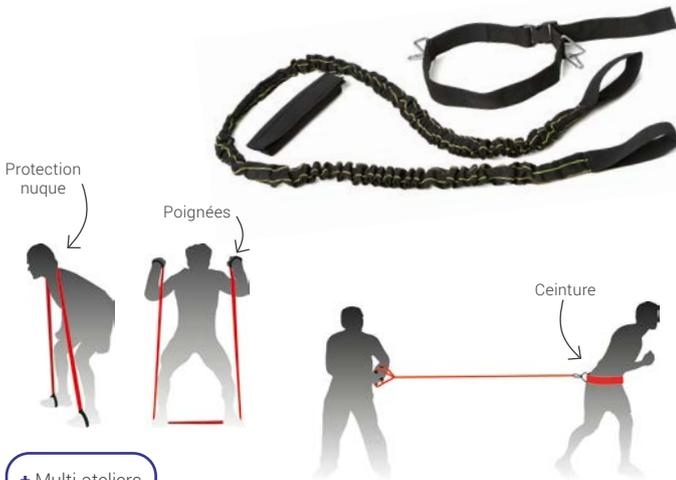

+ Multi-ateliers

Réf. **Prix Clubs € TTC**

FI0180. 54,00

## HARNAIS DE RÉSISTANCE

- Destiné au travail de la vitesse de démarrage.
- Peut être équipé d'une bande élastique de résistance pour plus de flexibilité.
- Longueur ajustable pouvant aller jusqu'à 3 mètres.

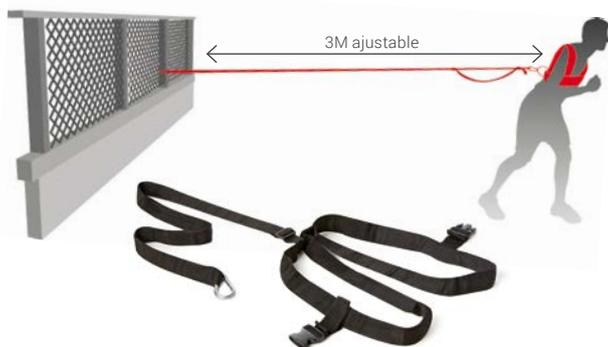

Réf. **Prix Clubs € TTC**

EN105. 31,00

## HARNAIS DE RÉSISTANCE GARDIEN

- Élastique de détente recouvert d'une gaine, destiné au travail des gardiens.



Réf. **Prix Clubs € TTC**

EN492. 100,00

## HARNAIS DE RÉSISTANCE AVEC POIGNÉES

- Destiné au travail de la vitesse en opposant une force contraire au déplacement du sportif.
- Suppose un travail à 2 avec un sportif qui travaille et un autre qui freine le mouvement de ce dernier.



+ 2 poignées pour une meilleure prise en main et plus de confort dans les exercices

Réf. **Prix Clubs € TTC**

EN322. 30,00

## HARNAIS DE RÉSISTANCE DOUBLE

- Destiné au travail de la vitesse en opposant une force contraire au déplacement du sportif.
- Suppose un travail à 2 avec 2 sportifs dont la force s'oppose.



Réf. **Prix Clubs € TTC**

EN315. 50,00

## BANDE DE RÉSISTANCE LATÉRALE

- Destinée au travail des abducteurs.
- Permet également de développer la coordination et l'équilibre.
- Utilisée aussi dans le cadre de la rééducation.



Réf. **Prix Clubs € TTC**

EN334. 45,40

### MÉDECINE BALL

- En PVC. Gonflable.



+ Léger rebond

Diamètre	Poids	Coloris	Réf.	Prix Clubs € TTC
17,5 cm	1 kg		<b>MB010.</b>	23,50
19,5 cm	1,5 kg		<b>MB015.</b>	26,50
19,5 cm	2 kg		<b>MB020.</b>	28,00
22 cm	3 kg		<b>MB030.</b>	35,50
22 cm	4 kg		<b>MB040.</b>	44,00
24 cm	5 kg		<b>MB050.</b>	49,00

### MÉDECINE BALL AVEC POIGNÉES

- En PVC. Deux poignées ergonomiques permettant de diversifier les exercices de renforcement musculaire.



+ Exercices plus variés

Diamètre	Poids	Coloris	Réf.	Prix Clubs € TTC
22 cm	4 kg		<b>MB640.</b>	31,00
22 cm	6 kg		<b>MB660.</b>	36,00
22 cm	8 kg		<b>MB680.</b>	47,00
22 cm	10 kg		<b>MB6100.</b>	48,00

### MÉDECINE BALL

- En PVC. Souple et instable car rempli de sable.



Diamètre	Poids	Coloris	Réf.	Prix Clubs € TTC
23 cm	1 kg		<b>FI0161.</b>	15,00
23 cm	2 kg		<b>FI0162.</b>	18,00
23 cm	3 kg		<b>FI0163.</b>	20,00
23 cm	4 kg		<b>FI0164.</b>	24,00
23 cm	5 kg		<b>FI0165.</b>	26,00
23 cm	10 kg		<b>FI01610.</b>	35,00
23 cm	15 kg		<b>FI01615.</b>	60,00
28 cm	20 kg		<b>FI01620.</b>	95,00

### WALL BALL

- Un moyen efficace pour muscler les bras, les jambes et le corps.
- Il absorbe les chocs et ne rebondit pas.
- Bonne prise en main.



Diamètre	Poids	Coloris	Réf.	Prix Clubs € TTC
36 cm	4 kg		<b>FI114.</b>	45,00
36 cm	6 kg		<b>FI116.</b>	65,00
36 cm	8 kg		<b>FI118.</b>	70,00
36 cm	10 kg		<b>FI1110.</b>	80,00

## Musculation

## VESTE LESTÉE

- Permet d'ajouter du poids ou de la résistance durant l'exercice physique.
- Pour continuer à progresser et développer sa masse musculaire avec des exercices au poids du corps.

+ Plus aéré et confortable



Caractéristiques	Lests	Charge maximum	Réf.	Prix Clubs € TTC
1 20 poches pouvant contenir des poids de 500 g	20 lests non inclus	10 kg	EN331.	45,00
2 Poids de 500 g pour veste EN331			EN332.	3,80
3 En néoprène	Lests inclus et non amovibles	7 kg	EN490.	68,00
4 En néoprène	Lests inclus et non amovibles	10 kg	EN491.	80,00

## POWER BAG

- Permet de développer sa force et de mieux faire travailler les muscles stabilisateurs que les poids traditionnels.
- Avec poignées pour une bonne prise en main.



+ Livré lesté

Diamètre	Longueur	Poids	Coloris	Réf.	Prix Clubs € TTC
23 cm	56 cm	10 kg		FI0210.	70,00
23 cm	56 cm	15 kg		FI0215.	85,00
23 cm	56 cm	20 kg		FI0220.	90,00
23 cm	56 cm	25 kg		FI0225.	100,00

## KETTLEBELL

- Poids en fonte recouverte de vinyl.



Poids	Coloris	Réf.	Prix Clubs € TTC
4 kg		FI0152.	25,00
6 kg		FI0153.	39,00
8 kg		FI0154.	50,00
10 kg		FI0155.	65,00

Poids	Coloris	Réf.	Prix Clubs € TTC
12 kg		FI0156.	75,00
16 kg		FI0157.	100,00
20 kg		FI0158.	115,00

### BARRE D'HALTÈRES

- En acier chromé avec une zone anti-glisse.
- Diamètre de 28 mm.
- Livrée sans les stop-disks.



Modèle	Longueur	Poids	Réf.	Prix Clubs € TTC
Droite	38 cm	1,8 kg	<b>FI4038.</b>	15,00
Curl	1,20 m	5,8 kg	<b>FI4120.</b>	45,00
Droite	1,20 m	5,8 kg	<b>FI4121.</b>	60,00
Droite	1,60 m	7,7 kg	<b>FI4160.</b>	65,00
Droite	1,80 m	8,6 kg	<b>FI4180.</b>	68,00
Droite	2 m	9,6 kg	<b>FI4200.</b>	80,00
Droite	2,20 m	10,6 kg	<b>FI4220.</b>	85,00

### TRICEPS

- Diamètre de 28 mm.
- Livré sans les stop-disks.



Longueur	Poids	Réf.	Prix Clubs € TTC
86 cm	7 kg	<b>FI4001.</b>	87,00

### MANCHON POUR BARRE

- Pour un meilleur maintien de la nuque lors des exercices.



Longueur	Réf.	Prix Clubs € TTC
35 cm	<b>FI4005.</b>	18,00

### DISQUE POUR HALTÈRE

- Fonte recouverte de caoutchouc.
- Pour les barres d'haltères d'un diamètre de 28 mm.



Poids	Réf.	Prix Clubs € TTC
500 g	<b>FI01905.</b>	3,00
1 kg	<b>FI01910.</b>	6,00
2 kg	<b>FI01920.</b>	12,00
2,5 kg	<b>FI01925.</b>	14,00
3 kg	<b>FI01930.</b>	18,00
5 kg	<b>FI01950.</b>	30,00
10 kg	<b>FI01960.</b>	55,00
15 kg	<b>FI01965.</b>	75,00
20 kg	<b>FI01970.</b>	110,00

### STOP-DISK

- Pour la bonne fixation des disques sur les barres d'haltères et les triceps d'un diamètre de 28 mm.



Unité de vente	Réf.	Prix Clubs € TTC
Le lot de 2	<b>FI4000.</b>	2,00

### RANGE DISQUES

- Permet de ranger aisément les disques pour haltères de diamètre de 28 mm.



Dimensions	Réf.	Prix Clubs € TTC
76 x 42 x 92 cm	<b>FI4003.</b>	125,00



12

## Natation

### BONNET DE BAIN

- En polyester.



Taille	Coloris	Réf.	Prix Clubs € TTC
Enfants < 6 ans		NA013.	1,80
Unique		NA002.	1,80

### BONNET DE BAIN

- En silicone.



Taille	Coloris	Réf.	Prix Clubs € TTC
Unique		NA003.	4,00

### PLANCHE DE NATATION

- En mousse.



+ Conforme à la norme EN13138-2

Dimensions	Coloris	Réf.	Prix Clubs € TTC
43 x 28 x 3,5 cm		NA016.	16,00

### CEINTURE DE NATATION 6 - 12 ANS

- En mousse.
- Réglable avec un clip.



+ Surface antimicrobienne, antibactérienne et antimyosique

Dimensions	Réf.	Prix Clubs € TTC
140 x 74 x 50 mm	NA017.	16,00

### BONNET DE BAIN

- En latex.



Taille	Coloris	Réf.	Prix Clubs € TTC
Unique		NA001.	1,80

### LUNETTES DE PISCINE

- Joints et sangles en silicone.
- Verres anti-buée et anti-UV.



+ Réglage rapide

Taille	Coloris	Réf.	Prix Clubs € TTC
Enfant	Assortis	NA024.	9,00
Adulte		NA004.	10,00

### PULLBUOY

- Flotteur en mousse.
- Permet le travail des bras.



Longueur	Largeur au centre	Réf.	Prix Clubs € TTC
23 cm	3 cm	NA018.	8,30

### PALETTE D'ENTRAÎNEMENT

- En PVC avec élastiques ajustables.



Taille	Unité de vente	Coloris	Réf.	Prix Clubs € TTC
Junior	La paire		NA011.	1,50
Senior	La paire		NA011.	1,50

## Natation

## CÔNES NUMÉROTÉS DE 1 À 25

- Cônes pour baliser le bassin de natation tous les mètres de 1 à 25 et permettre d'identifier facilement les distances parcourues lors de différents exercices.

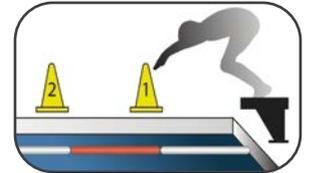

Hauteur	Unité de vente	Coloris	Réf.	Prix Clubs € TTC
30 cm	Le lot de 25		EN469.	100,00

## CERCEAU LESTÉ

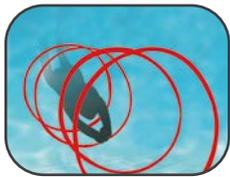

Diamètre	Unité de vente	Coloris	Réf.	Prix Clubs € TTC
75 cm	Le lot de 3		NA019-3.	27,50

## ALGUE LESTÉE

- Ruban lesté à un bout.
- Pour créer un parcours de slalom dans l'eau.



Longueur	Unité de vente	Coloris	Réf.	Prix Clubs € TTC
1,40 m	Le lot de 4		NA015.	19,00

## BÂTON LESTÉ

- Bâton lesté et numéroté.
- 4 couleurs différentes.



Longueur	Unité de vente	Réf.	Prix Clubs € TTC
20 cm	Le lot de 4	NA009-4.	10,50

## ANNEAU LESTÉ

- Anneau lesté et numéroté.
- 4 couleurs différentes.



Diamètre	Unité de vente	Réf.	Prix Clubs € TTC
16 cm	Le lot de 4	NA010-4.	10,50

## FRITE DE PISCINE

- En mousse de polyéthylène.
- Coloris : assortis.



+ Conforme à la norme EN13138-2

Modèle	Diamètre	Longueur	Unité de vente	Réf.	Prix Clubs € TTC
Frite de piscine	65 mm	160 cm	Le lot de 6	NA014-6.	33,50

### HAIE MÉTALLIQUE RÉVERSIBLE

- **Très pratique** : sa forme en L permet d'avoir deux tailles sur le même modèle. Les couleurs servent de repères pour que les élèves reconnaissent facilement la hauteur de franchissement du parcours proposé. Par exemple, le parcours rouge correspond à une hauteur de 70 cm.



- **Très rassurante** : un système d'attache innovant ! La latte est tenue à la structure métallique par deux aimants. La force des aimants est calculée pour que la latte saute vers l'avant sans basculement de la haie lors d'un impact. L'élève a donc moins peur de l'obstacle et s'engage dans son franchissement avec moins d'appréhension.



- + 2 tailles pour une même haie réversible
- + Latte aimantée = moins d'appréhension
- + 1 couleur = 1 hauteur facilement identifiable
- + Retrouvez toutes nos haies clubs page 14

#### EXCLUSIVITÉ

Modèle	Hauteur 1	Coloris Hauteur 1	Hauteur 2	Coloris Hauteur 2	Unité de vente	Réf.	Prix Clubs € TTC
Initiation	50 cm		60 cm		Le lot de 2	<b>AT020.</b>	178,00
Collège	65 cm		70 cm		Le lot de 2	<b>AT021.</b>	178,00
Lycée	76 cm		84 cm		Le lot de 2	<b>AT022.</b>	178,00

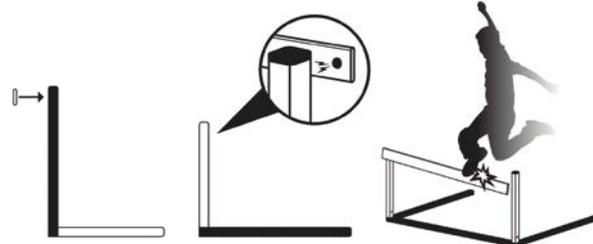

### LATTE AIMANTÉE

- Adaptée aux haies AT020, AT021 et AT022.



Dimensions	Coloris	Réf.	Prix Clubs € TTC
100 x 7 cm		<b>AT023.</b>	31,00

### HAIE PLASTIQUE

- Recommandée pour l'initiation. Démontable. Tube en PVC.
- Latte en PE d'une longueur de 1 m, éjectable de son support.



Hauteur réglable	Réf.	Prix Clubs € TTC
De 40 à 60 cm	<b>HAIP2.</b>	34,00
De 55 à 95 cm	<b>HAIP.</b>	34,00

### HAIE ALUMINIUM

- Faible poids pour un usage facile dans le domaine scolaire.



- + Marquage des hauteurs sur la haie
- + Pratique à transporter, se replie facilement
- + Se redresse automatiquement si le coureur heurte la haie

Largeur	Hauteur réglable	Unité de vente	Réf.	Prix Clubs € TTC
76 cm	de 40 à 60 cm - tous les 5 cm	Le lot de 3	<b>AT050.</b>	138,00
84 cm	de 54 à 84 cm - tous les 5 cm	Le lot de 3	<b>AT051.</b>	170,00

## Athlétisme

## STARTING BLOCK ENTRAÎNEMENT

- Crémaillère en acier zingué de 64 x 7 cm.
- Blocs recouverts d'un revêtement antidérapant.
- 14 graduations échelonnées tous les 3 cm.
- Fourni avec pointes de fixation au sol.
- Convient aux droitiers comme aux gauchers.



+ Revêtement antidérapant

Réf.	Prix Clubs € TTC
STB4.	58,40

## STARTING BLOCK TRIPODE

- Composé de 3 blocs recouverts d'un revêtement antidérapant.
- Fourni avec pointes de fixation au sol.
- Facile d'utilisation, sans réglage droitier / gaucher.



+ Revêtement antidérapant

Réf.	Prix Clubs € TTC
AT005.	79,00

## CLEF POUR POINTE D'ATHLÉTISME



Matière	Unité de vente	Réf.	Prix Clubs € TTC
Acier + PVC	2 pans	PACLEF2.	9,10

## STARTING BLOCK CLUB

- Double crémaillère en acier de 81 x 7,5 cm.
- Blocs recouverts d'un revêtement antidérapant.
- 24 positions échelonnées tous les 2 cm.
- Fourni avec pointes de fixation au sol.



+ Revêtement antidérapant

Réf.	Prix Clubs € TTC
STB3.	95,40

## POINTE D'ATHLÉTISME

- Vissage 2 pans.



Longueur	Unité de vente	Réf.	Prix Clubs € TTC
6 mm	Le lot de 12	PA6 / 12.	4,80
9 mm	Le lot de 12	PA9 / 12.	5,10
12 mm	Le lot de 12	PA12 / 12.	5,60
15 mm	Le lot de 12	PA15 / 12.	6,10
6 mm	Le lot de 100	PA6 / 100.	23,60
9 mm	Le lot de 100	PA9 / 100.	26,20
12 mm	Le lot de 100	PA12 / 100.	27,80
15 mm	Le lot de 100	PA15 / 100.	30,60

## POINTE D'ATHLÉTISME AIGUILLE



Longueur	Unité de vente	Réf.	Prix Clubs € TTC
7 mm	Le lot de 12	PAI7 / 12.	7,00
9 mm	Le lot de 12	PAI9 / 12.	7,40
7 mm	Le lot de 100	PAI7 / 100.	30,00
9 mm	Le lot de 100	PAI9 / 100.	32,00

## Athlétisme

### CLAQUOIR

- En bois. Avec une charnière acier.



Réf.	Prix Clubs € TTC
AT001.	23,00

### CLAQUOIR

- Grand claquoir, avec une partie rouge visible de loin et un claquement puissant.



Réf.	Prix Clubs € TTC
AT006.	58,00

### TÉMOIN DE RELAIS EN PVC

- Coloris : blanc, bleu, jaune, rouge, vert, violet.



+ Conforme à la norme de l'IAAF

Longueur	Diamètre	Poids	Réf.	Prix Clubs € TTC
30 cm	33 mm	50 g	AT018.	2,00
30 cm	38 mm	55 g	AT011.	2,00

### TÉMOIN DE RELAIS EN ALUMINIUM

- Coloris : argent, bleu, noir, or, rouge, vert.



+ Conforme à la norme de l'IAAF

Longueur	Diamètre	Poids	Réf.	Prix Clubs € TTC
30 cm	38 mm	70 g	AT010.	6,50

### LATTE DE PRISE DE MARQUE 2 M

- Permet de travailler la prise de marque pour la construction d'une prise d'élan efficace.
- Les élèves peuvent y repérer facilement leur marque personnelle, identifiable par le code couleur et la graduation.



#### EXCLUSIVITÉ

Longueur	Réf.	Prix Clubs € TTC
2 m	AT013.	25,50

### BANDE GRADUÉE 20 M

- Permet de baliser facilement et de façon précise son aire de saut.
- La taille des chiffres et le code couleur permettent à l'élève d'avoir une connaissance du résultat immédiate.



+ Code couleur pour un repérage facile  
+ Rangement pratique

Longueur	Réf.	Prix Clubs € TTC
20 m	AT024.	94,00

### DÉCAMÈTRE / ODOMÈTRE



1 + Graduation centimétrique



2 + Ruban en fibre de verre



3 + Pour des résultats de mesure précis, grâce à une roue et un compteur  
+ Manche télescopique

Longueur	Réf.	Prix Clubs € TTC
1 20 m	DECA2.	10,50
1 30 m	DECA3.	24,00
2 50 m	DECA50.	27,00
2 100 m	DECA100.	80,00
3 100 m	AT017.	165,00

Athlétisme

Primaire

**MARTEAU SOUPLE DÉBUTANT**

- Cycle Primaire 3.

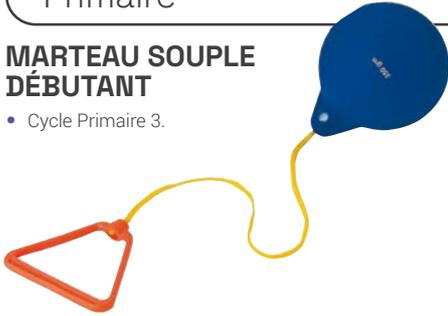

Diamètre	Poids	Coloris	Réf.	Prix Clubs € TTC
12 cm	350 g		<b>PR203.</b>	18,00

**POIDS SOUPLE DÉBUTANT**

- Cycles Primaire 2 et 3.



Diamètre	Poids	Coloris	Réf.	Prix Clubs € TTC
9 cm	200 g		<b>PR200.</b>	13,00
9 cm	600 g		<b>PR201.</b>	15,70

**DISQUE SOUPLE DÉBUTANT**

- Cycle Primaire 3.



Diamètre	Poids	Coloris	Réf.	Prix Clubs € TTC
15 cm	200 g		<b>PR202.</b>	12,00

Fin primaire / début collège

**DISQUE INITIATION**

- En caoutchouc.
- Flèches indiquant le sens de la rotation du disque lors de son lancer.
- Crans sur le côté pour mieux tenir le disque et augmenter ainsi la vitesse et la précision du lancer.



Diamètre	Poids	Coloris	Réf.	Prix Clubs € TTC
20 cm	400 g		<b>AT025.</b>	18,00
20 cm	600 g		<b>AT026.</b>	20,00
20 cm	800 g		<b>AT027.</b>	24,00

**BALLE LESTÉE STRIÉE**

- Pour l'initiation au lancer de poids à l'extérieur comme à l'intérieur.



Diamètre	Poids	Coloris	Réf.	Prix Clubs € TTC
6,5 cm	200 g		<b>BL0200.</b>	10,00
9,3 cm	500 g		<b>BL0500.</b>	16,00
10 cm	1 kg		<b>BL1.</b>	20,00
10 cm	1,50 kg		<b>BL1.5.</b>	28,00
11 cm	2 kg		<b>BL2.</b>	33,00
12 cm	3 kg		<b>BL3.</b>	38,00
12 cm	4 kg		<b>BL4.</b>	56,00

**FICHES DE MARQUAGE**

- En acier.
- Numérotées de 1 à 12.



Modèle	Type de lancer	Unité de vente	Réf.	Prix Clubs € TTC
<b>1</b>	Rond	Court	Le lot de 12	<b>FMR.</b> 53,00
<b>2</b>	Rectangulaire	Long	Le lot de 12	<b>FML.</b> 59,00

Collège / lycée

**DISQUE SCOLAIRE**

- En caoutchouc densifié.
- Pour l'initiation au lancer de disque.



Diamètre	Poids	Coloris	Réf.	Prix Clubs € TTC
15 cm	600 g		<b>D0600.</b>	7,50
16,5 cm	800 g		<b>D0800.</b>	8,50
18,5 cm	1 kg		<b>D1000.</b>	9,00
19 cm	1,25 kg		<b>D1250.</b>	9,50
21 cm	1,50 kg		<b>D1500.</b>	10,00
22,5 cm	2 kg		<b>D2000.</b>	11,00

**POIDS SCOLAIRE EN FONTE**

- Coloris différents selon les catégories d'âge.



Diamètre	Poids	Coloris	Réf.	Prix Clubs € TTC
8 cm	2 kg		<b>PF2.</b>	14,00
9,4 cm	3 kg		<b>PF3.</b>	20,00
10 cm	4 kg		<b>PF4.</b>	28,00
11 cm	5 kg		<b>PF5.</b>	35,00
11,8 cm	6 kg		<b>PF6.</b>	40,00
12,5 cm	7,26 kg		<b>PF7.</b>	50,00

**LATTES DE JALONNAGE**

- En PVC. Dimensions : 50 x 5 cm.
- Coloris : blanc avec ligne bleue sur l'une des faces.



Unité de vente	Réf.	Prix Clubs € TTC
Le lot de 10	<b>AT002-10.</b>	29,00



### JAVELOT MOUSSE DÉBUTANT



Longueur	Poids	Réf.	Prix Clubs € TTC
90 cm	110 g	JAV9307.	12,00

### ÉLASTIQUE DE SAUT

- Coloris : rouge.
- Diamètre : 5 mm.



Dimensions	Réf.	Prix Clubs € TTC
25 m	ES25.	19,90
50 m	ES50.	35,00

### JAVELOT

- En alliage aluminium et pointe acier. Poignée en corde de couleur différente selon les poids.

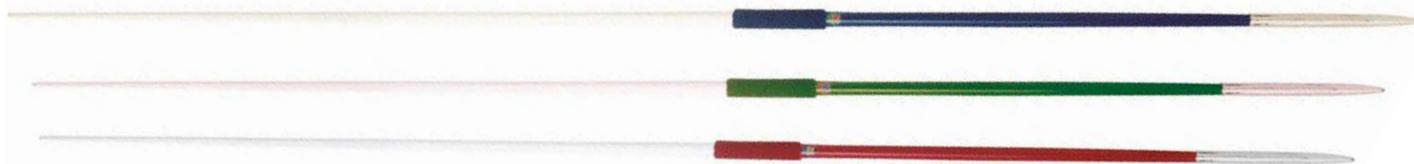

**Pensez-y !**

+ Sac à javelots réf. S667. Voir page 77.

Longueur	Poids	Coloris	Coloris corde	Réf.	Prix Clubs € TTC
181 cm	300 g			AT300.	86,00
192 cm	400 g			AT400.	104,00
206 cm	500 g			AT500.	108,00
223 cm	600 g			AT600.	116,00
233 cm	700 g			AT700.	127,00
262 cm	800 g			AT800.	138,00

### VORTEX - MINI VORTEX

- Pour apprendre à lancer.
- Son corps en mousse permet de lancer et réceptionner en toute sécurité.
- Effet sonore durant le vol grâce à ses 3 sifflets.



Longueur	Réf.	Prix Clubs € TTC
1 17 cm	PR205.	10,00
2 32 cm	PR204.	20,00

### ÉPINGLES À NOURRICE

- Lot de 500 épingles à nourrice, peuvent être utilisées pour accrocher un dossard.



**NOUVEAU**

Dimension	Unité de vente	Réf.	Prix Clubs € TTC
28 mm	Lot de 500	AT060.	5,50



13



## Escalade

### PERMIS DE GRIMPE

- À accrocher à l'arrière du baudrier.
- Permet à l'enseignant de visualiser si tous les grimpeurs ont été contrôlés.
- Coloris : bleu.

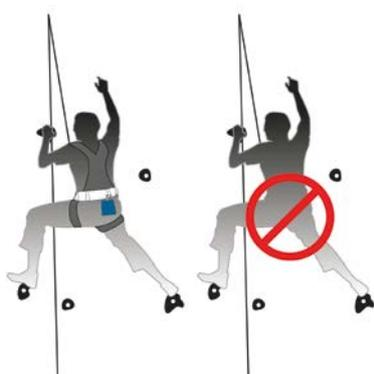

#### EXCLUSIVITÉ

Dimensions	Unité de vente	Réf.	Prix Clubs € TTC
8 x 10,5 cm	Le lot de 10	ESC012-10.	35,00

### NŒUD SONNETTE

- Permet de vérifier si le grimpeur est aidé lors de son ascension (le système se détache).
- Partie arrondie et pleine pour limiter le "mou" donné à la corde.
- Facile à installer. Adapté aux cordes de 10 mm.
- Coloris : assortis.

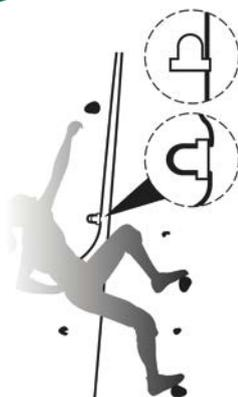

#### EXCLUSIVITÉ

Longueur	Hauteur au centre	Unité de vente	Réf.	Prix Clubs € TTC
50 mm	34 mm	Le lot de 5	ESC007-5.	24,00

### MAGNÉSIE



Modèle	Poids	Unité de vente	Réf.	Prix Clubs € TTC
Boule	56 g	L'unité	ESC002.	3,70
Pain	8 x 56 g	Le lot de 8	ESC001.	20,00

### HANDICAP MAIN

- Destiné à apprendre à privilégier la poussée des jambes plutôt que la force des bras, ainsi qu'à mieux travailler les placements.
- En mousse pour éviter tout danger en cas de chute.

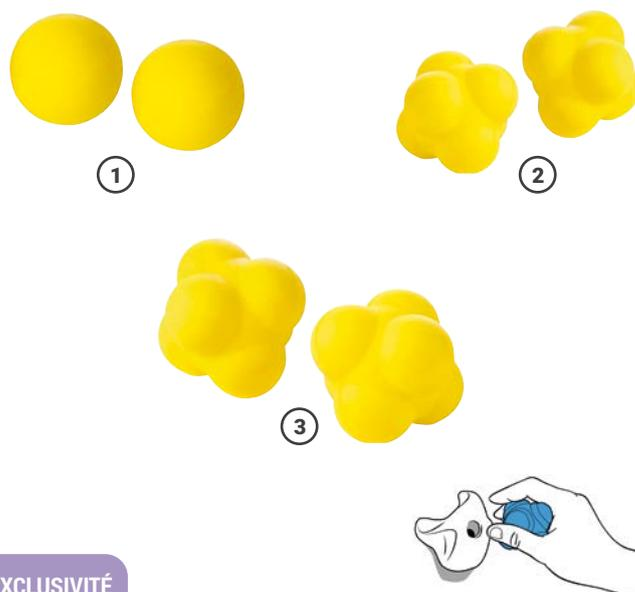

#### EXCLUSIVITÉ

Catégorie	Matière	Diamètre	Unité de vente	Réf.	Prix Clubs € TTC
1 Débutant	Mousse	40 mm	Le lot de 2	ESC004.	3,70
2 Collège	Mousse + PVC	70 mm	Le lot de 2	ESC005.	19,80
3 Lycée	Mousse + PVC	90 mm	Le lot de 2	ESC006.	21,80

## Escalade

## KIT POUR AMÉNAGER DE NOUVELLES TRAVERSÉES

- La partie femelle du scratch est placée au niveau des inserts du mur de façon permanente.
- La partie mâle bleue, jaune, rouge ou verte permet d'aménager différents itinéraires très rapidement.



## SPRAY DÉSINFECTANT ET DÉSODORISANT

- Élimine les bactéries et champignons dans les gants, casques, chaussures..., tout en conservant sa fonction de désodorisant à effet durable.



## EXCLUSIVITÉ

Modèle	Réf.	Prix Clubs € TTC	Contenance	Réf.	Prix Clubs € TTC
40 scratches noirs et 20 scratches x 4 couleurs	ESC011.	105,00	405 ml	EJ805.	14,90

## ARMOIRE DE RANGEMENT POUR L'ESCALADE

- Équipée de 4 roues multidirectionnelles et d'un cadenas.
- Charge maximum : 100 kg.
- Supports pour les chaussons ou cordes d'escalade non inclus.

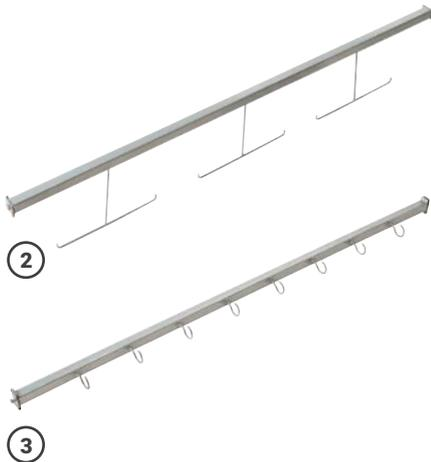

## EXCLUSIVITÉ

Modèle	Unité de vente	Réf.	Prix Clubs € TTC
1 200 x 120 x 55 cm (avec roues)	L'unité	RANG6.	950,00
2 Barre pour 6 cordes d'escalade	Le lot de 2	RANG6-ESC011.	85,00
3 Barre pour 8 chaussons d'escalade	Le lot de 2	RANG6-ESC009.	90,00

### BOUSSOLE SIMPLE

- Capsule rotative 360°, graduée tous les 5°.
- Livrée avec un cordon.



MINI BUDGET

Diamètre	Réf.	Prix Clubs € TTC
48 mm	OR112.	4,40

### BOUSSOLE AU DOIGT

- Pour une meilleure prise en main, pour les gauchers comme pour les droitiers.
- Adaptée à tous les niveaux.
- Capsule rotative 360° graduée tous les 2,5°.



+ Aiguille très stable

Modèle	Diamètre	Réf.	Prix Clubs € TTC
Pouce droit, pouce gauche	45 mm	OR126.	23,00

### BOUSSOLE INITIATION

- Pour l'initiation et l'entraînement à l'école et en collectivités.
- Capsule rotative 360° graduée tous les 2°.
- Échelle 1 / 10 000 - 1 / 15 000 - 1 / 25 000.
- Avec repères luminescents sur l'aiguille et la flèche.
- Livrée avec un cordon.



Dimensions	Réf.	Prix Clubs € TTC
90 x 55 mm	OR103.	7,50

### BOUSSOLE SCOLAIRE

- Pour l'initiation en milieu scolaire et collectivités.
- Capsule rotative 360° graduée tous les 2°.
- Échelle 1 / 10 000.
- Livrée avec un cordon.



Dimensions	Réf.	Prix Clubs € TTC
90 x 64 mm	OR116.	9,50

### BOUSSOLE GRANDE LOUPE

- Pour niveau confirmé.
- Capsule rotative 360° graduée tous les 2°.
- Échelle 1 / 10 000 - 1 / 25 000 - 1 / 50 000.
- Avec repères luminescents sur l'aiguille et les points cardinaux.
- Loupe, triangle de départ et cercle pour le marquage des repères.
- Livrée avec un cordon.



Dimensions	Réf.	Prix Clubs € TTC
128 x 60 mm	OR113.	10,00

### CARTON DE CONTRÔLE

- Pour la course d'orientation.

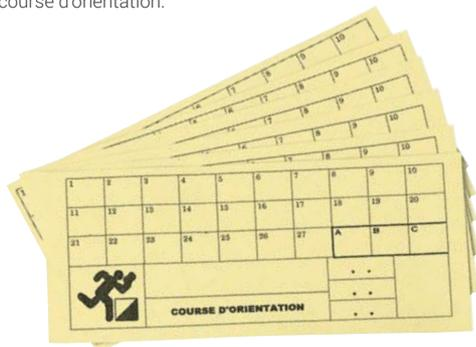

MINI BUDGET



Dimensions	Unité de vente	Réf.	Prix Clubs € TTC
21 x 10 cm	Le lot de 100	OR104-100.	14,50

### CARTON DE CONTRÔLE INDÉCHIRABLE

- Pour la course d'orientation.

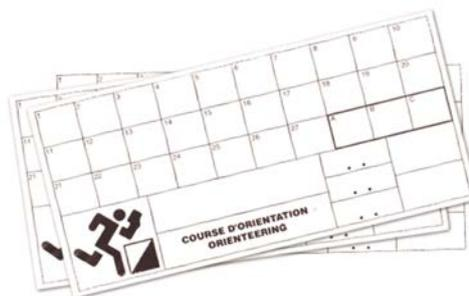

+ Indéchirable



Dimensions	Unité de vente	Réf.	Prix Clubs € TTC
21 x 10 cm	Le lot de 100	OR111-100.	24,50

Orientation

**BALISE DE CONTRÔLE**

- Pour la course d'orientation.



Dimensions	Réf.	Prix Clubs € TTC
15 x 15 cm	<b>OR101.</b>	6,00
30 x 30 cm	<b>OR102.</b>	7,00

**PINCE DE CONTRÔLE**

- Pour le marquage au contrôle de la course d'orientation.
- Avec numérotation.



**(A9)**

+ Numérotation sur la pince

+ 1 couleur par série

Série	Coloris	Unité de vente	Réf.	Prix Clubs € TTC
A		Le lot de 10	<b>OR105-10.</b>	24,00
B		Le lot de 10	<b>OR106-10.</b>	24,00
C		Le lot de 10	<b>OR107-10.</b>	24,00
D		Le lot de 10	<b>OR119-10.</b>	24,00

**BALISE SCOLAIRE INDÉCHIRABLE**

- Pour l'apprentissage de la course d'orientation.
- Différentes couleurs permettant d'aménager plusieurs parcours dans un même espace. Possibilité de rajouter des codes au stylo permanent.
- Livré sans l'accroche.

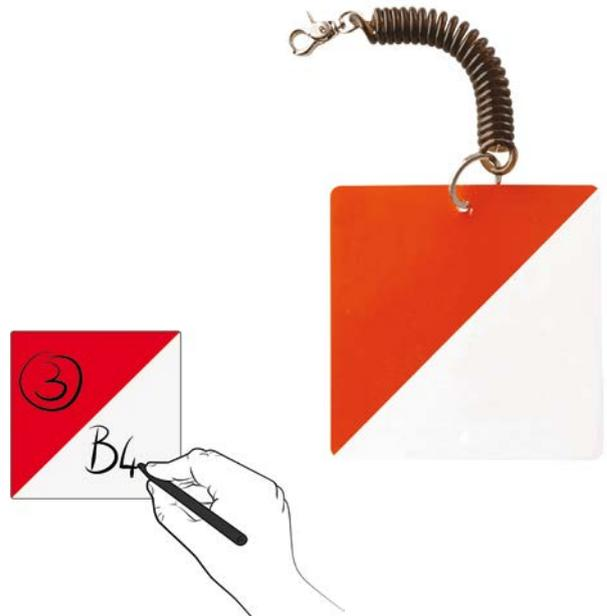

Dimensions	Coloris	Unité de vente	Réf.	Prix Clubs € TTC
15 x 15 cm		Le lot de 10	<b>OR122.</b>	33,00

**ACCROCHE BALISE**

- Système extensible jusqu'à 1 m, muni d'un anneau et d'un crochet qui permet d'installer très rapidement les balises sur différents supports : poteaux, arbres...



+ Rapidité d'installation

Unité de vente	Réf.	Prix Clubs € TTC
L'unité	<b>OR124.</b>	7,50

### PORTE-CARTE

- Étanche et transparent.



Dimensions	Réf.	Prix Clubs € TTC
30 x 28 cm	OR110.	9,00

### RUBAN DE DÉLIMITATION



Longueur	Largeur	Coloris	Réf.	Prix Clubs € TTC
500 m	5 cm		ENT500.	18,00

### MALLETTE BOUSSOLES

- En nylon avec renfort latéral en mousse.
- Composée de 24 boussoles OR103.



Réf.	Prix Clubs € TTC
OR108.	190,00

### MALLETTE COURSE D'ORIENTATION

- Composée de 10 balises 15 x 15 cm, 10 boussoles OR103, 10 pinces avec cordon série A, 10 cartons de contrôle, 1 sifflet plastique et 1 cordon.



Réf.	Prix Clubs € TTC
OR100.	160,00

### PIQUET D'ORIENTATION

- Composé d'un jalon de 1 m et d'un crochet pour maintenir la balise.
- Balise non comprise.

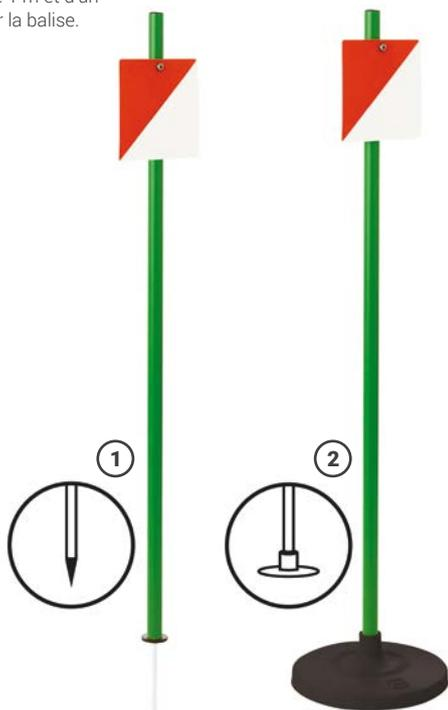

Modèle	Unité de vente	Réf.	Prix Clubs € TTC
1 Avec pointe acier à planter dans le sol	L'unité	OR120.	9,00
2 Avec un socle pour les terrains synthétiques ou durs	L'unité	OR121.	15,50

### PIQUET D'ORIENTATION

- Composé d'un jalon de 1 m et des accessoires pour maintenir la pince d'orientation et la balise.
- Balise et pince d'orientation non comprises.

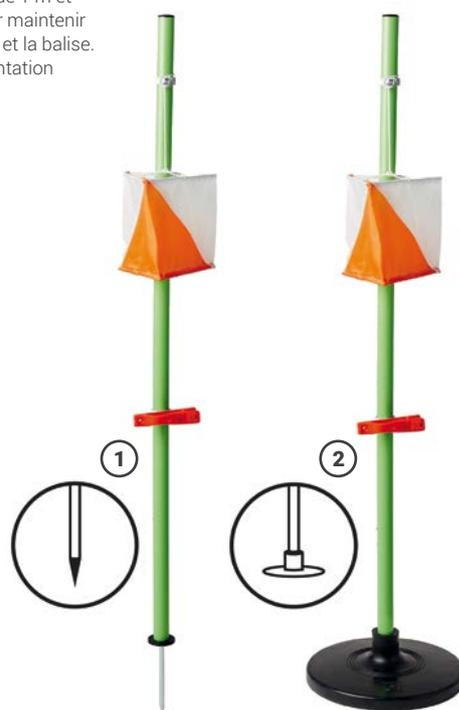

Modèle	Unité de vente	Réf.	Prix Clubs € TTC
1 Avec pointe acier à planter dans le sol	L'unité	OR127.	9,00
2 Avec un socle pour les terrains synthétiques ou durs	L'unité	OR128.	17,00

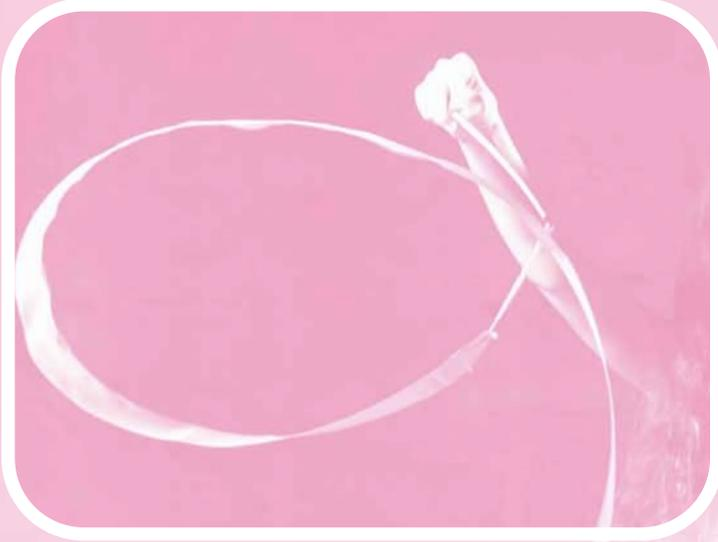

14

Équilibre

**ACROBATIC 4 ROUES**

- Idéal pour acquérir les premières notions d'équilibre.
- Poids maximum : 75 kg.



Réf.	Prix Clubs € TTC
J0012.	49,00

**ROLLA BOLLA**

- Pour l'initiation à l'équilibre.
- 2 diamètres permettant de proposer des ateliers de niveau progressif.
- Poids maximum : 80 kg.



Diamètre	Coloris base	Réf.	Prix Clubs € TTC
90 mm		J0045.	53,00
130 mm		J0014.	55,00

**SUPPORT / CHEMIN DE CORDE**

- Pour les débutants.
- Permet de stabiliser la boule d'équilibre en plaçant la corde en cercle, comme support.
- 2 cordes peuvent être utilisées comme rail pour l'apprentissage des déplacements.

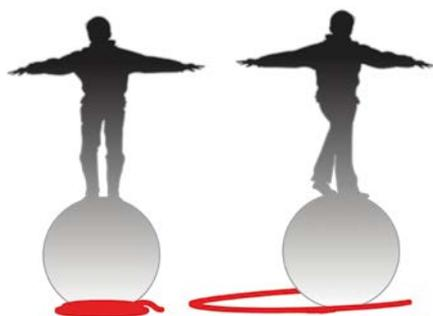

**EXCLUSIVITÉ**

Diamètre	Longueur
32 mm	2 m

**ROLLER D'ÉQUILIBRE**

- Pour les premiers apprentissages de l'équilibre.
- Destiné aux enfants de 7 ans et plus.
- Poids maximum : 100 kg.



**GARANTIE 2 ANS**

Longueur	Réf.	Prix Clubs € TTC
34 cm	J0040.	154,00

**ÉCHASSES**

- En aluminium.
- Cale-pieds réglables en hauteur de 15,5 cm à 27 cm.
- Pieds en caoutchouc.
- Partie haute extensible jusqu'à 1,80 m.



Poids maximum	Réf.	Prix Clubs € TTC
70 kg	J0039.	127,00



Diamètre	Longueur	Unité de vente	Réf.	Prix Clubs € TTC
32 mm	2 m	L'unité	J0120.	28,00

Jonglerie

**FOULARD**

- En nylon.
- Lot composé d'un foulard par couleur.



Dimensions	Unité de vente	Coloris	Réf.	Prix Clubs € TTC
40 x 40 cm	Le lot de 3		<b>JO010.</b>	4,50
65 x 65 cm	Le lot de 3		<b>JO006.</b>	7,50

**FOULARD LESTÉ**

- En nylon.
- Permet de créer un atelier intermédiaire entre les foulards qui ont une rotation lente et les balles à jongler dont la vitesse de rotation est rapide.
- Coloris : assortis.



Diamètre	Unité de vente	Réf.	Prix Clubs € TTC
46 cm	Le lot de 3	<b>JO037.</b>	9,50

**BALLE À GRAINS**

- Pour les débutants.
- Coloris : assortis.



MINI BUDGET

Diamètre	Poids	Unité de vente	Réf.	Prix Clubs € TTC
62 mm	80 g	Le lot de 3	<b>JO036.</b>	5,00

**BALLE À GRAINS SOUPLE**

- De qualité supérieure.
- Très souple.
- Coloris : assortis.



Diamètre	Poids	Unité de vente	Réf.	Prix Clubs € TTC
55 mm	70 g	Le lot de 3	<b>JO030.</b>	9,00
65 mm	105 g	Le lot de 3	<b>JO031.</b>	10,00

**BALLE PVC**

- Balle creuse, idéale pour sa solidité.
- Unité de vente : Le lot de 3.



Diamètre	Poids	Coloris	Réf.	Prix Clubs € TTC
68 mm	65 g		<b>JO013.</b>	9,00

**BALLE À GRAINS REMPLISSABLE**

- En PVC souple.



Diamètre	Poids	Coloris	Unité de vente	Réf.	Prix Clubs € TTC
68 mm	90 g		L'unité	<b>JO038.</b>	6,00
70 mm	150 g		L'unité	<b>JO033.</b>	6,50

**ANNEAU DE JONGLAGE**

- Tranche arrondie. Idéal pour l'initiation.
- Lot composé d'un anneau par couleur.



Diamètre	Unité de vente	Coloris	Réf.	Prix Clubs € TTC
24 cm	Le lot de 3		<b>JO004-3.</b>	6,00
32 cm	Le lot de 3		<b>JO005-3.</b>	7,50

**BALLE DE SCÈNE**

- En PVC.
- Unité de vente : L'unité.



Diamètre	Poids	Coloris	Réf.	Prix Clubs € TTC
70 mm	100 g		<b>JO022.</b>	5,00

Jonglerie

**ASSIETTE DE JONGLERIE**

- Livrée avec un bâton.
  - Coloris : bleu, jaune, rouge.
- Bâton PVC seul réf. J0035 / B, bâton bois seul réf. J0055 / B.



Diamètre	Bâton	Poids	Unité de vente	Réf.	Prix Clubs € TTC
24 cm	PVC - 50 cm	125 g	L'unité	<b>J0035.</b>	4,00
24 cm	Bois - 60 cm	120 g	L'unité	<b>J0055.</b>	4,00

**ASSIETTE DE JONGLERIE SOUPLE**

- Livrée avec un bâton.
  - Matière très souple pour assurer la sécurité et limiter le bruit en tombant.
  - Coloris : bleu, jaune, rouge, vert.
- Bâton seul réf. J0007 / BT.



+ Très souple

Diamètre	Bâton	Poids	Unité de vente	Réf.	Prix Clubs € TTC
23 cm	PVC - 60 cm	75 g	L'unité	<b>J0107.</b>	7,50

**MASSUE D'ENTRAÎNEMENT**

- Idéale pour l'entraînement.



Longueur	Poids	Unité de vente	Coloris	Réf.	Prix Clubs € TTC
50 cm	180 g	L'unité		<b>J0042.</b>	7,50

**BÂTON DU DIABLE INITIATION**

- Recouvert de mousse. Avec des franges.
- Livré avec 2 baguettes en bois recouvertes de silicone.

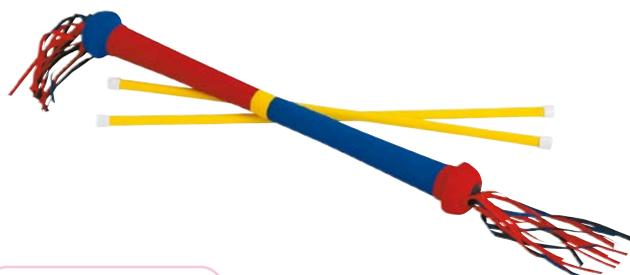

+ Bois + silicone pour une meilleure adhérence

Longueur	Poids	Coloris	Réf.	Prix Clubs € TTC
60 cm	150 g		<b>J0009.</b>	27,00

**BÂTON DU DIABLE COLLÈGE**

- Recouvert de mousse aux extrémités.
- Livré avec 2 baguettes en bois recouvertes de silicone.



+ Bois + silicone pour une meilleure adhérence

Longueur	Poids	Coloris	Réf.	Prix Clubs € TTC
67 cm	225 g		<b>J0108.</b>	38,00

## Jonglerie

## DIABOLO

- En PVC souple avec un axe en acier pour une grande durabilité.
- Livré avec 2 baguettes en bois.
- Coloris : bleu, jaune, orange, vert.



Diamètre	Longueur	Poids	Réf.	Prix Clubs € TTC
10 cm	11 cm	160 g	<b>JO024.</b>	19,50
11,5 cm	12,5 cm	225 g	<b>JO025.</b>	25,00

## KIT DE JONGLERIE 10 ÉLÈVES

- Composé de 2 lots de 3 balles à jongler, 2 diabolos, 2 assiettes chinoises, 2 lots de 3 foulards et 2 lots de 3 anneaux.



Réf.	Prix Clubs € TTC
<b>J0310.</b>	79,00

## DIABOLO FUN

- Très souple avec un axe en acier pour une plus grande durabilité.
- Fourni avec 2 baguettes en bois.



+ Phosphorescent

Diamètre	Longueur	Poids	Réf.	Prix Clubs € TTC
10 cm	11 cm	160 g	<b>JO019.</b>	23,50

## KIT DE JONGLERIE 15 ÉLÈVES

- Composé de 2 lots de 3 balles à jongler, 2 diabolos, 2 assiettes chinoises, 2 lots de 3 foulards, 2 lots de 3 anneaux, 2 bâtons du diable, 2 lots de 3 massues et 1 lot de 3 foulards lestés.



Réf.	Prix Clubs € TTC
<b>J0315.</b>	232,00

Gymnastique

**MASSUE**

- En polypropylène.
- Unité de vente : La paire.



Modèle	Longueur	Poids	Coloris	Réf.	Prix Clubs € TTC
Junior	36 cm	90 g	○ ● ●	<b>GY02.</b>	9,50

**CERCEAU ROND**

- En PEHD. 4 diamètres.

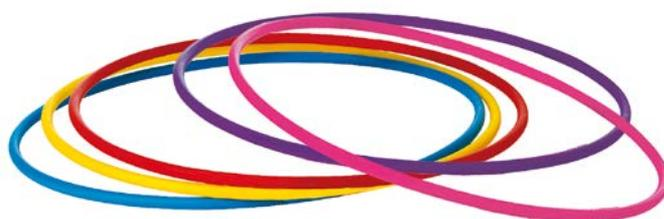

Diamètre	Coloris	Réf.	Prix Clubs € TTC
50 cm	○ ● ● ● ● ●	<b>CE50.</b>	3,00
65 cm	○ ● ● ● ● ●	<b>CE65.</b>	3,80
75 cm	○ ● ● ● ● ●	<b>CE75.</b>	4,50
85 cm	○ ● ● ● ● ●	<b>CE85.</b>	5,00

**RUBAN DE GYMNASTIQUE 4 M**

- En nylon satiné.
- Bâton plastique de 50 cm avec tourillon.



Dimensions	Coloris	Réf.	Prix Clubs € TTC
4 m x 5 cm	○ ● ● ● ● ●	<b>GY04.</b>	11,50

**RUBAN DE GYMNASTIQUE 6 M**

- En nylon satiné.
  - Bâton en fibre de verre de 56 cm avec tourillon.
- Bâton seul réf. GY06 / B.



Dimensions	Coloris	Réf.	Prix Clubs € TTC
6 m x 5 cm	Multicolore arc-en-ciel ou panaché	<b>GY06MULTI.</b>	14,50

**BALLE GR**

- En PVC.



✦ Approuvé par la FIG

Diamètre	Poids	Coloris	Réf.	Prix Clubs € TTC
160 mm	320 g	○ ● ● ● ● ●	<b>GRS160.</b>	11,00

**CORDE À SAUTER**

- En polypropylène.



Longueur	Poids	Coloris	Réf.	Prix Clubs € TTC
2 m	80 g	● ● ● ● ● ●	<b>GY05.</b>	2,50
3 m	120 g	● ● ● ● ● ●	<b>GY01.</b>	3,50



**15**

Badminton

**RAQUETTE**

- En acier / aluminium.
- Grip PU de qualité pour une prise en main facile.
- Qualité du cordage multi-brins adaptée pour assurer une excellente durée de vie tout en garantissant la meilleure efficacité de la frappe.



+ 12 mm



+ Tube renforcé pour plus de solidité



+ Emplacement pour numérotter la raquette

	Longueur	Poids	Niveau	Épaisseur de la tige	Réf.	Prix Clubs € TTC
1	53 cm	95 g	Primaire	7,5 mm	<b>BAD301.</b>	12,00
2	61 cm	100 g	Primaire et collèg. Usage intensif	7,5 mm	<b>BAD302.</b>	13,00
3	66 cm	105 g	Collège. Usage intensif	7,5 mm	<b>BAD303.</b>	12,00
4	66 cm	95 g	Lycée. Usage intensif	7 mm. Sans T.	<b>BAD304.</b>	16,00

**VOLANT**

- Jupe nylon.



Base	Unité de vente	Coloris	Réf.	Prix Clubs € TTC
Synthétique HD	Le lot de 6		<b>BAD510.</b>	9,00
Liège	Le lot de 6	Le lot de 6	<b>BAD511.</b>	12,00

**SAC POUR RAQUETTES**

- Toile nylon et poignées renforcées.
- Permet de contenir jusqu'à 40 raquettes de badminton.



Dimensions	Coloris	Réf.	Prix Clubs € TTC
70 x 46 x 28 cm		<b>BAD800.</b>	38,00

**CHARIOT POUR RAQUETTES**

- Équipé de 4 roues multidirectionnelles.
- Permet de ranger jusqu'à 72 raquettes de badminton et plus de 100 volants.



Dimensions hors tout	Réf.	Prix Clubs € TTC
90 x 88 x 57 cm	<b>RANG008.</b>	198,00

Badminton

**SUR-FILET DE BADMINTON**

- Composé de 2 poteaux renforcés de 1,60 m munis d'attaches velcro et d'un système comprenant une cordelette et 2 crochets.
- Grip antidérapant pour éviter tout glissement au niveau du poteau.

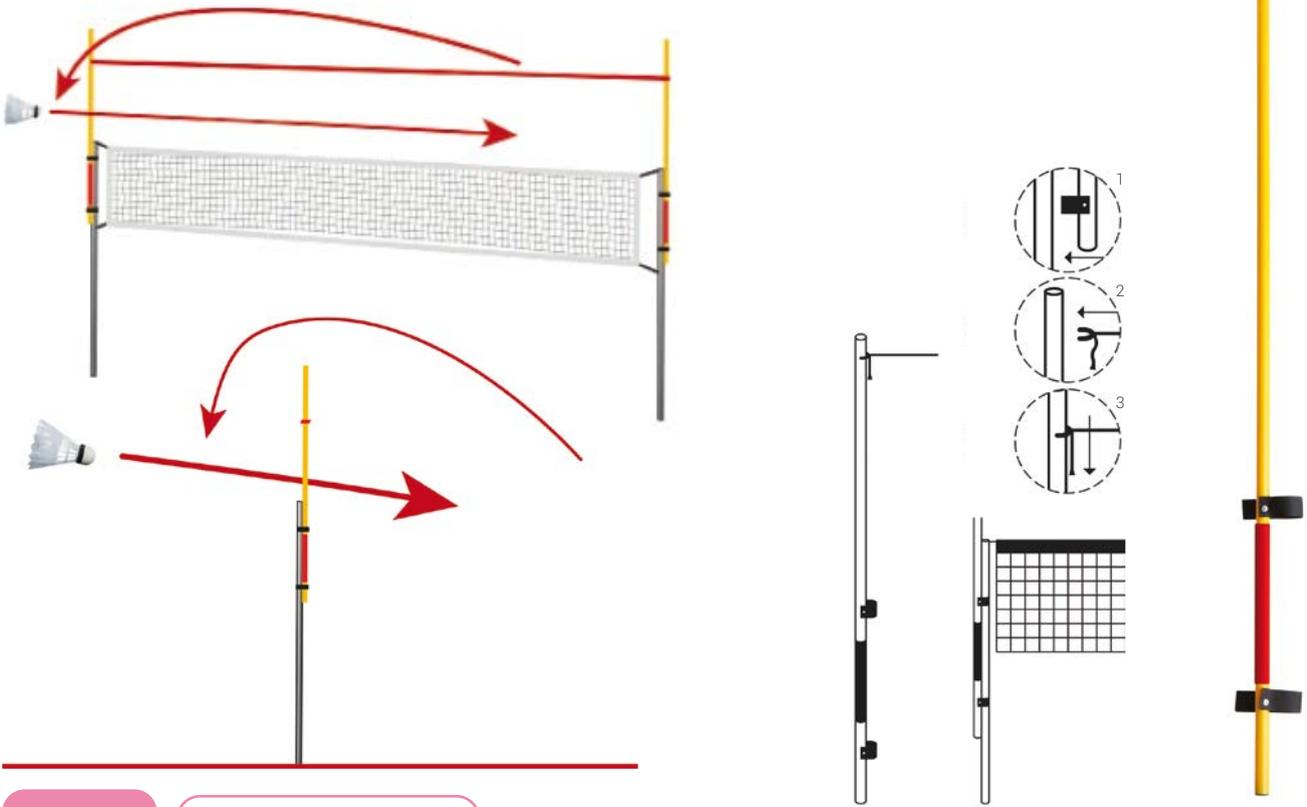

**EXCLUSIVITÉ**

+ S'adapte à tout type de poteaux

Réf.

Prix Clubs € TTC

BAD700.

52,00

**SET D'INITIATION MINI-BADMINTON**



**AFFICHAGE TERRAIN**

- Fiche effaçable recto-verso.
- Permet de numéroter à sa convenance les terrains.
- Dimensions : 25 x 20 cm.



Modèle	Hauteur	Dimensions filets	Réf.	Prix Clubs € TTC
1 Set d'initiation mini-badminton	1,55 m	3 m x 70 cm	BAD601.	105,00
2 Kit scolaire badminton	De 0,90 m à 1,60 m	3 m x 70 cm	FT99.	135,00

**EXCLUSIVITÉ**



Unité de vente	Réf.	Prix Clubs € TTC
Le lot de 3	BAD801-3.	24,50

Tennis de table

**RAQUETTE OUTDOOR INITIATION**

- En polyéthylène haute densité.
- Destinée aux joueurs débutants à l'école, dans les centres de loisirs et en collectivités.
- Incassable et résistante à l'eau.



+ Incassable

Coloris	Réf.	Prix Clubs € TTC
	TT1012.	4,50

**RAQUETTE ENTRAÎNEMENT**

- Destinée à un entraînement intensif en collège, lycée et club.
- Bonne restitution de la balle pour l'apprentissage des effets.
- En bois 5 plis. Manche anatomique. Picots envers sur mousse.



Épaisseur mousse	Réf.	Prix Clubs € TTC
1 1,5 mm	TT1001.	10,50
2 1,8 mm	TT1005.	16,00

**BALLES DE TENNIS DE TABLE MOUSSE**

- Idéale pour les débutants, en raison du faible rebond.
- Coloris : assortis.



Diamètre	Unité de vente	Réf.	Prix Clubs € TTC
40 mm	Le lot de 10	TT2017-10.	9,40

**BALLE DE TENNIS DE TABLE**

- Matière ABS. 40 mm. 2 étoiles.



Unité de vente	Coloris	Réf.	Prix Clubs € TTC
Le blister de 6		TT3010.	2,80
Le sachet de 90		TT3016 / BAL.	34,00
Le seau de 90		TT3016.	36,00

**RAQUETTE 1<sup>ER</sup> PRIX**

- En PP et TPE. Destinée aux joueurs débutants en collège et lycée.
- Résistante à l'eau et aux chocs.
- Garantit une longue durée de vie, tout en conservant la prise d'effet.



NOUVEAU

Coloris	Réf.	Prix Clubs € TTC
	TT1015.	9,80

**RAQUETTE INITIATION**

- Surface lisse des 2 côtés de la raquette.
- Destinée aux premiers cycles du collège.



+ Emplacement pour numéroter les raquettes

MINI BUDGET

Épaisseur mousse	Réf.	Prix Clubs € TTC
1,5 mm	TT1011.	5,00

**SCORER**

- Scorer recto / verso pliable.
- Avec 2 jeux de chiffres de 0 à 30 et 2 jeux de chiffres de 0 à 5.



+ Recto / verso



Dimensions (scorer plié)	Réf.	Prix Clubs € TTC
44 x 21 cm	AR029.	33,00

**SAC POUR RAQUETTES TENNIS DE TABLE**

- Toile nylon et poignées renforcées.
- Permet de contenir jusqu'à 40 raquettes de tennis de table.



Dimensions	Coloris	Réf.	Prix Clubs € TTC
62 x 26 x 17 cm		TT2015.	22,50

## Tennis de table

## ZONE CIBLE

- Sert à aménager la table selon les objectifs pédagogiques et constituer des zones cibles.
- Electrostatique, ne s'envole pas, même quand on replie la table.
- Effaçable. Se découpe facilement selon les besoins.
- Ne modifie pas le rebond.
- Livré sans le feutre.

Lot de 2 feutres effaçables réf. EN312-F.  
Sac de transport avec chiffon réf. EN31217.



EXCLUSIVITÉ

Dimensions	Unité de vente	Réf.	Prix Clubs € TTC
60 x 80 cm	Le lot de 25	TT7003.	40,00

## SUPPORT ET SEAU

- Contenant environ 30 balles de tennis de table.
- Livré avec un support spécialement conçu pour s'accrocher à la table, sans gêner le joueur.
- Livré sans les balles.



EXCLUSIVITÉ

Diamètre supérieur	Hauteur	Réf.	Prix Clubs € TTC
16,5 cm	15,5 cm	TT7002.	14,00

## SUR-FILET DE TENNIS DE TABLE

- Composé de 2 poteaux renforcés de 50 cm munis d'attaches en velcro et d'un système comprenant une cordelette et 2 crochets.

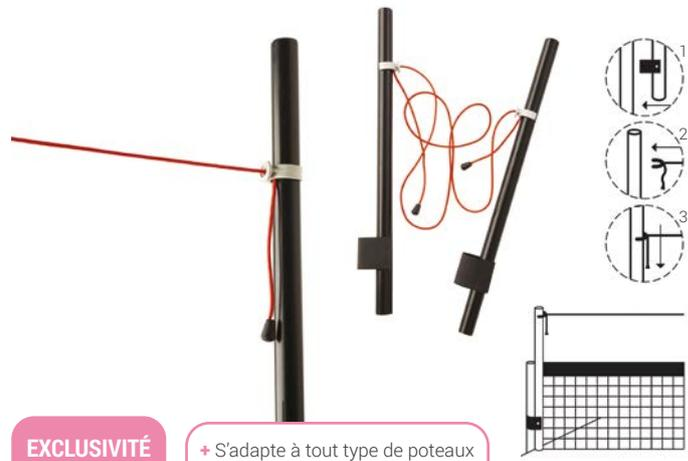
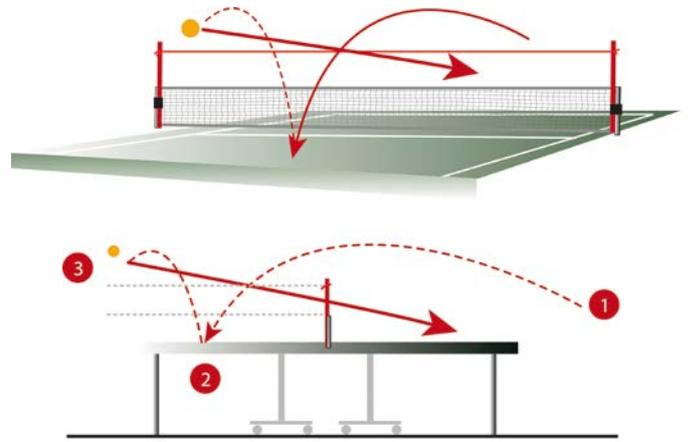

EXCLUSIVITÉ

+ S'adapte à tout type de poteaux

Réf.	Prix Clubs € TTC
TT7000.	22,00

## POTEAUX + FILET CLIP

- Montage facile grâce au système de clip.
- Poteau en acier.
- Filet en nylon.
- Clip en métal d'un écartement maximum de 3 cm.



Réf.	Prix Clubs € TTC
TT7001.	26,00



16

Disques volants

**DISQUE VOLANT PRIMAIRE**

- En mousse recouverte d'une pellicule en PVC.
- Idéal pour les enfants du primaire cycles 1 et 2.



+ En mousse

Diamètre	Poids	Coloris	Réf.	Prix Clubs € TTC
21 cm	90 g		PR400.	6,90

**DISQUE VOLANT PRIMAIRE**

- En caoutchouc extra souple.
- Idéal pour les enfants du primaire cycles 1 et 2.

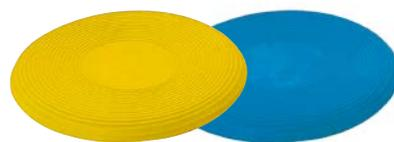

+ Extra souple

Diamètre	Poids	Coloris	Réf.	Prix Clubs € TTC
18 cm	86 g		PR402.	5,80

**DISQUE VOLANT PÉDAGOGIQUE COLLÈGE**

- Surface grainée représentant le positionnement de la main sur le disque.



+ Bord incurvé pour une meilleure prise



+ Apprentissage facilité du positionnement de la main

EXCLUSIVITÉ

Diamètre	Poids	Coloris	Réf.	Prix Clubs € TTC
23,5 cm	125 g		PR404.	3,90

**DISQUE VOLANT ÉCO**

- En PVC.



MINI BUDGET

Diamètre	Poids	Coloris	Réf.	Prix Clubs € TTC
23 cm	100 g		PR403.	2,50

**DISQUE VOLANT LYCÉE**

- Matière souple au centre du disque, rigide sur les bords apportant les qualités de vol et de solidité conformes aux exigences d'un match.



+ Bord incurvé pour une meilleure prise

Diamètre	Poids	Coloris	Réf.	Prix Clubs € TTC
27 cm	175 g		PR405.	7,40

**BUT DE DISQUE VOLANT**

- Base lestable.
- Réglable de 1,35 m à 1,50 m.

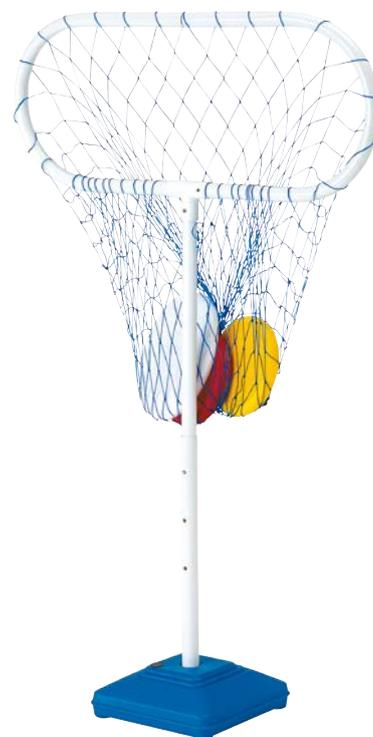

Réf.	Prix Clubs € TTC
PR600.	65,00

**INDIAKA**

- Base en mousse.



+ Plumes naturelles

Poids	Réf.	Prix Clubs € TTC
50 g	PR103.	11,50

## 16 • ACTIVITÉS DE COOPÉRATION ET D'OPPOSITION

### Ballons de handball

#### MOUSS'HAND

- Ballon en mousse permettant une découverte du handball en toute sécurité pour les joueurs.
- Coloris : assortis.



+ Sécurité

Diamètre	Poids	Réf.	Prix Clubs € TTC
12 cm	80 g	<b>HDB100.</b>	4,50

#### MOUSS'HD HAND

- Ballon en mousse haute densité qui permet de gagner en réactivité et en qualité des rebonds, tout en garantissant la sécurité des joueurs.
- Coloris : assortis.



+ Sécurité + réactivité

Diamètre	Poids	Réf.	Prix Clubs € TTC
13 cm	125 g	<b>HDB125.</b>	7,90

#### ELEPH'HAND

- Ballon en mousse recouverte d'une couche en PVC.
- Bonne prise en main et sécurité assurée pour les plus petits.



+ Sécurité + bonne prise en main

Diamètre	Poids	Réf.	Prix Clubs € TTC
15 cm	105 g	<b>HDB150.</b>	15,00

#### SCOL'HAND

- Pour les enseignants qui recherchent un ballon sécurisant et robuste.
- Rebond optimal.
- Ballon en PVC souple et résistant.



MINI BUDGET

+ Sécurité + réactivité

Taille	Diamètre	Poids	Coloris	Réf.	Prix Clubs € TTC
00	13,5 cm	130 g		<b>HDB1600.</b>	7,50
0	15,2 cm	160 g		<b>HDB160.</b>	7,50
1	16,5 cm	180 g		<b>HDB161.</b>	7,50

#### SOFT'HAND

- Ballon à membrane à la fois épaisse, très souple et très douce.
- Idéal pour les débutants qui n'appréhendent plus la dureté du ballon.
- Solidité maximale.



+ Sécurité + réactivité

Taille	Diamètre	Poids	Coloris	Réf.	Prix Clubs € TTC
00	13,5 cm	205 g		<b>HDB1700.</b>	9,50
0	15,2 cm	220 g		<b>HDB170.</b>	9,50
1	16,5 cm	240 g		<b>HDB171.</b>	9,50

#### MOUSS'CLUB

- Ballon en mousse recouverte d'une pellicule en PVC.
- Très souvent utilisé en club pour les débutants.
- Rebond de bonne qualité et prise en main facile.



+ Rebond + prise en main performants

Taille	Diamètre	Poids	Coloris	Réf.	Prix Clubs € TTC
00	13 cm	115 g		<b>H7307.</b>	10,00

#### RESIST'HAND

- Ballon en caoutchouc carcasse nylon très résistant.
- Durée de vie exceptionnelle en intérieur comme en extérieur.



+ Résistance à l'abrasion optimale

Taille	Diamètre	Poids	Coloris	Réf.	Prix Clubs € TTC
1	16 cm	270 g		<b>H1.</b>	10,00

Ballons de handball

**CELLULAIRE HAND**

- Ballon en matière cellulaire qui permet d'allier une bonne prise en main, une excellente qualité de rebond et une robustesse garantie.
- Sa résistance à l'abrasion permet d'utiliser ce ballon à la fois à l'intérieur et à l'extérieur.



+ Qualité du jeu + résistance à l'abrasion

Taille	Diamètre	Poids	Coloris	Réf.	Prix Clubs € TTC
00	13 cm	220 g		<b>HSC00.</b>	15,00
0	15 cm	240 g		<b>HSC0.</b>	14,00
1	16 cm	310 g		<b>HSC1.</b>	15,00
2	18 cm	350 g		<b>HSC2.</b>	15,00

**RESIST'HANDBALL**

- Ballon d'entraînement adapté aux plus jeunes.
- Excellente prise en main grâce à sa matière "grippy", et sa souplesse.



+ Matériau étudié spécialement pour un meilleur aérodynamisme

Taille	Diamètre	Poids	Coloris	Réf.	Prix Clubs € TTC
0	15 cm	200 g		<b>HSR0.</b>	20,00
1	16 cm	240 g		<b>HSR1.</b>	20,00

**TRAINING HAND**

- Ballon d'entraînement idéal pour une utilisation intensive en club ou à l'école.
- Cuir synthétique de qualité dont le toucher est apprécié des joueurs et qui satisfait les entraîneurs par sa durée de vie.



+ Excellent rapport qualité / Prix

Taille	Diamètre	Poids	Coloris	Réf.	Prix Clubs € TTC
0	15 cm	260 g		<b>HDB1800.</b>	18,00
1	16 cm	310 g		<b>HDB1801.</b>	18,00
2	17 cm	350 g		<b>HDB1802.</b>	18,00
3	18,5 cm	450 g		<b>HDB1803.</b>	18,00

**TOP GRIP 2<sup>E</sup> GÉNÉRATION**

- Ballon polyvalent adapté à l'entraînement comme au match.
- Matière de qualité supérieure.



+ Entraînement + match

Taille	Diamètre	Poids	Coloris	Réf.	Prix Clubs € TTC
0	15 cm	260 g		<b>HTG0N.</b>	20,00
1	16 cm	310 g		<b>HTG1N.</b>	20,00
2	17 cm	350 g		<b>HTG2N.</b>	24,00
3	18,5 cm	450 g		<b>HTG3N.</b>	24,00

## Ballons de basketball

### MOUSS'HD BASKET

- Ballon en mousse haute densité garantissant la sécurité des joueurs et une bonne qualité de rebond.
- Coloris : assortis.



+ Sécurité + qualité du rebond

Diamètre	Poids	Réf.	Prix Clubs € TTC
20 cm	285 g	<b>BD200.</b>	16,90

### ELEPH' BASKET

- Ballon en mousse recouverte d'une couche en PVC.
- Sécurité et qualité des rebonds assurées pour les plus petits.



+ Sécurité + qualité du rebond

Diamètre	Poids	Réf.	Prix Clubs € TTC
20 cm	300 g	<b>BAB700.</b>	17,60

### SOFT' BASKET

- Ballon en PVC souple et résistant.
- Pour les enseignants qui recherchent un ballon sécurisant et robuste.
- Bon rebond.



+ Sécurité + résistance

Taille	Poids	Réf.	Prix Clubs € TTC
5	310 g	<b>BAB710.</b>	10,60

### HANDS-ON BASKET

- Ballon pédagogique pour apprendre à positionner correctement ses mains lors du tir.
- Convient à la fois aux droitiers et aux gauchers.



+ Série pédagogique  
+ Apprentissage facilité du tir

Taille	Réf.	Prix Clubs € TTC
5	<b>BC05.</b>	15,00

### TRAINING BASKET

- Ballon en caoutchouc carcasse nylon très résistant.
- Durée de vie exceptionnelle, en intérieur comme en extérieur.



Taille	Coloris	Réf.	Prix Clubs € TTC
3		<b>BTR3.</b>	10,00
5		<b>BTR5.</b>	10,00
6		<b>BTR6.</b>	10,00
7		<b>BTR7.</b>	10,00

Ballons de basketball

**TRAINING CELLULAIRE 3X3**

- Ballon spécifique pour la pratique du jeu 3 X 3.
- Taille 6 couplée au poids de la taille 7 afin de favoriser la vitesse de jeu.
- Destiné à l'entraînement comme au match.
- Matière souple et antidérapante.



**NOUVEAU**

- + Taille et poids officiels du jeu 3 x 3
- + Meilleur contrôle grâce à un grip optimal

Taille	Réf.	Prix Clubs € TTC
6	BCOL67.	27,00

**MATCH CELLULAIRE**

- Ballon polyvalent adapté à l'entraînement comme au match.
- Matière de qualité supérieure, souple et appréciée des joueurs.



+ Entraînement + match

Taille	Réf.	Prix Clubs € TTC
3	BCOL3.	21,50
5	BCOL5.	21,50
6	BCOL6.	21,50
7	BCOL7.	21,50



**Pensez-y !**

+ Retrouvez les produits associés - Voir pages 37, 47 et 57.

## Ballons de volleyball

### MOUSS'VOLLEY

- Ballon en mousse assurant aux jeunes joueurs un commencement de l'activité volley en douceur et en toute sécurité. Conseillé pour les plus jeunes catégories.
- Coloris : assortis.



+ Toucher de balle très doux

Diamètre	Réf.	Prix Clubs € TTC
20 cm	V9307.	8,10

### MOUSS'HD VOLLEY

- Ballon en mousse qui permet de gagner en réactivité et en vitesse de jeu grâce à sa mousse haute densité, tout en conservant un toucher très doux.
- Coloris : assortis.



+ Réactivité + toucher de balle très doux

Diamètre	Réf.	Prix Clubs € TTC
20 cm	VD200.	16,90

### SOFT'VOLLEY

- Ballon en PVC souple et résistant.
- Pour les enseignants qui recherchent un ballon sécurisant et robuste.
- Léger, il facilite les trajectoires hautes pour les débutants.



+ Doux, léger et résistant

Diamètre	Réf.	Prix Clubs € TTC
20 cm	VLB301.	8,10

### SCOL'VOLLEY

- Ballon destiné à l'initiation en milieu scolaire.
- Matière « peau de pêche » très douce qui fait moins mal aux élèves.



+ Matière peau de pêche très douce

Taille	Réf.	Prix Clubs € TTC
5	VLB302.	19,50

### TRAINING VOLLEY

- Ballon d'entraînement idéal pour une utilisation intensive en club ou en fin de collège et lycée.

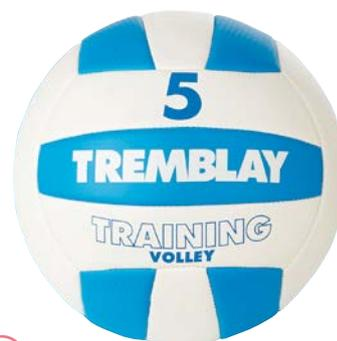

+ Excellent rapport qualité / Prix

Taille	Réf.	Prix Clubs € TTC
5	VLB303.	13,00

### FINGER VOLLEY

- Ballon pédagogique spécialement conçu pour l'apprentissage du placement des doigts lors de la passe à 2 mains.



+ Série pédagogique  
+ Apprentissage facilité de la passe

Taille	Réf.	Prix Clubs € TTC
5	VLB304.	14,00

### BEACH VOLLEY

- Ballon destiné à l'usage du beach volley sur le sable.
- Excellent rapport qualité / Prix Clubs € TTC.



Taille	Réf.	Prix Clubs € TTC
5	VLB900.	13,00

Ballons de rugby

**MOUSS'RUGBY**

- Ballon en mousse assurant aux jeunes joueurs une très bonne prise en main tout en permettant une pratique du rugby en toute sécurité.
- Coloris : assortis.



+ Sécurité

Réf.	Prix Clubs € TTC
R7307.	9,40

**SOFT'RUGBY**

- Ballon en PVC souple et résistant.
- Pour les enseignants qui recherchent un ballon sécurisant et robuste.
- Bonne prise en main.



+ Sécurité + résistance

Taille	Réf.	Prix Clubs € TTC
Junior	R1311.	9,00

**SCHOOL RUGBY**

- Ballon pédagogique spécialement conçu pour l'apprentissage des transmissions.
- Permet au jeune joueur de réaliser une transmission de qualité en assurant un effet rotatif horizontal du ballon.



+ Avec picots pour une meilleure prise

+ Série pédagogique

Taille	Réf.	Prix Clubs € TTC
3	RP3.	15,50
4	RP4.	15,50

**TRAINING RUGBY**

- Ballon d'entraînement idéal pour une utilisation intensive en club ou à l'école.
- Cuir synthétique et coutures renforcées assurant une prise en main appréciée des joueurs.



+ Excellent rapport qualité / Prix

Taille	Coloris	Réf.	Prix Clubs € TTC
3		REC3.	11,50
4		REC4.	11,50
5		REC5.	11,50

**TOP TRAINING RUGBY**

- Ballon d'entraînement idéal pour une utilisation intensive en club.
- Particulièrement apprécié des joueurs ayant atteint un niveau intermédiaire.



+ Avec picots pour une meilleure prise

+ Entraînement pour un usage intensif

Taille	Coloris	Réf.	Prix Clubs € TTC
3		RCL3.	13,00
4		RCL4.	13,00
5		RCL5.	13,00

## Ballons de football

### MOUSS'FOOT

- Ballon en mousse permettant une découverte du football en toute sécurité pour les joueurs.



+ Sécurité

Diamètre	Poids	Coloris	Réf.	Prix Clubs € TTC
22 cm	210 g		F5307.	10,60

### MOUSS'HD FOOT

- Ballon en mousse qui permet de gagner en réactivité et en vitesse de jeu grâce à sa mousse haute densité, tout en garantissant la sécurité des joueurs.
- Coloris : assortis.



+ Sécurité + réactivité

Diamètre	Poids	Réf.	Prix Clubs € TTC
20 cm	300 g	FD200.	17,50

### SOFT'FOOT

- Ballon en PVC souple et résistant.
- Pour les enseignants qui recherchent un ballon sécurisant et robuste.



+ Sécurité + réactivité

Diamètre	Poids	Réf.	Prix Clubs € TTC
22 cm	300 g	F5006.	10,50

### RESIST'FOOT

- Ballon en caoutchouc carcasse nylon très résistant.
- Durée de vie exceptionnelle sur tout type de revêtements.



+ Résistance à l'abrasion optimale

Taille	Coloris	Réf.	Prix Clubs € TTC
3		F41.	9,00
4		F36.	9,00
5		F35.	9,00

### FEUTRE INDOOR

- Ballon conçu pour une utilisation en intérieur.
- Texture en feutre qui permet d'éviter d'endommager les salles de sport tout en garantissant un jeu de qualité.



Taille	Réf.	Prix Clubs € TTC
4	F544.	20,00
5	F545.	20,00

### FUTSAL

- Ballon répondant aux exigences réglementaires du futsal.
- Plus petit et avec un rebond plus faible de 50 à 65 cm pour un lancer d'une hauteur de 2 m.



Circonférence	Poids	Réf.	Prix Clubs € TTC
62 / 64 cm	390 / 420 g	F540.	19,50

## Ballons de football

## TOP PRIX

- Ballon spécial petit budget.
- N'est pas destiné à un entraînement intensif.



## MINI BUDGET

Taille	Coloris	Réf.	Prix Clubs € TTC
3		F4003.	10,50
4		F4004.	10,50

## TRAINING FOOT

- Ballon d'entraînement.
- Toucher et trajectoire de grande qualité qui satisfera les entraîneurs les plus exigeants.



## NOUVEAU DESIGN

+ Excellent rapport qualité / Prix

Taille	Coloris	Réf.	Prix Clubs € TTC
3		F6003.	14,50
4		F6004.	14,50
5		F6005.	14,50

## JEU DE TÊTE

- Ballon spécial jeu aérien. À installer sur une potence.
- Pour travailler sur la balle avec la tête.



Taille	Réf.	Prix Clubs € TTC
5	F538.	21,00

## STABILISÉ

- Ballon avec un revêtement spécial qui assure une plus grande durée de vie sur les terrains durs ou stabilisés, tout en conservant toute sa souplesse.



+ Pour terrains durs

Taille	Réf.	Prix Clubs € TTC
5	FSTA5.	20,00

## Baseball

### BATTE



	Longueur	Descriptif	Utilisation	Réf.	Prix Clubs € TTC
1	61 cm	Mousse	Initiation primaire cycles 2 et 3	<b>BS099.</b>	20,00
2	28"	Bois dur et résistant	Entraînement	<b>BS100.</b>	25,50
3	32"	Bois dur et résistant	Entraînement	<b>BS102.</b>	29,50

### BALLE



+ Très souple

	Circonférence	Matière	Cœur	Réf.	Prix Clubs € TTC
1	20 cm	Mousse recouverte de PVC	Mousse	<b>BS116.</b>	4,50
2	9 cm	Caoutchouc souple	Éponge	<b>BS106.</b>	5,50
2	12 cm	Caoutchouc souple	Éponge	<b>BS107.</b>	13,40
3	9 cm	Synthétique	Mousse	<b>BS110.</b>	8,50
3	12 cm	Synthétique	Mousse	<b>BS111.</b>	20,00
4	9 cm	Synthétique	Liège	<b>BS108.</b>	9,00

### GANT

- En cuir synthétique.



+ Conforme à la norme EPI

Main	Pour	Réf.	Prix Clubs € TTC
Droite	Gaucher	<b>BS112D.</b>	45,00
Gauche	Droitier	<b>BS112G.</b>	45,00

### BATTING TEE

- En caoutchouc avec tube réglable en hauteur.
- Livré sans balle.



Hauteur	Réf.	Prix Clubs € TTC
88 cm	<b>BS114.</b>	57,50

### BASE

- En caoutchouc.
- Comprend trois champs de base, un « home » base et une base de lanceur.



Unité de vente	Réf.	Prix Clubs € TTC
Le lot de 5	<b>BS115.</b>	34,50

Hockey

**PALET STREET HOCKEY**

- En vinyl souple.



Diamètre	Coloris	Réf.	Prix Clubs € TTC
76 mm		STH003.	2,90

**BALLE STREET HOCKEY**

- En vinyl souple.



Diamètre	Coloris	Réf.	Prix Clubs € TTC
70 mm		STH002.	2,80

**CROSSE STREET HOCKEY**

- En PVC avec tête amovible.

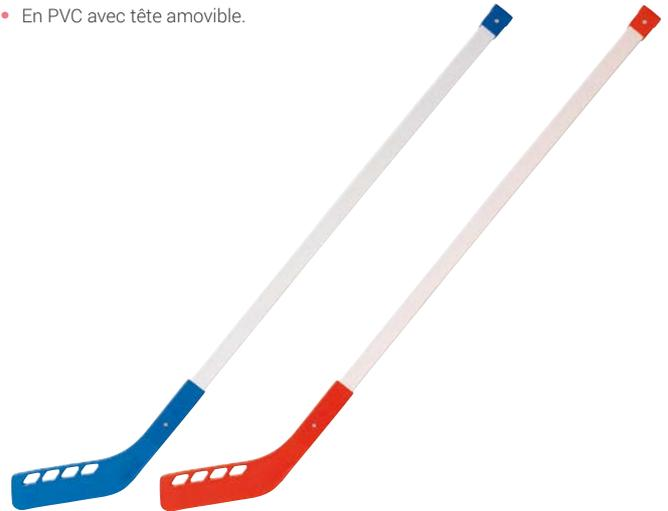

Catégorie	Taille	Coloris	Réf.	Prix Clubs € TTC
Initiation	80 cm		STH001.	7,50
Junior	100 cm		STH004.	8,00

Unihockey

**BALLE UNIHOCKEY**

- En PE.



Diamètre	Coloris	Réf.	Prix Clubs € TTC
70 mm		UN100.	1,60

**CROSSE UNIHOCKEY**

- En PVC.

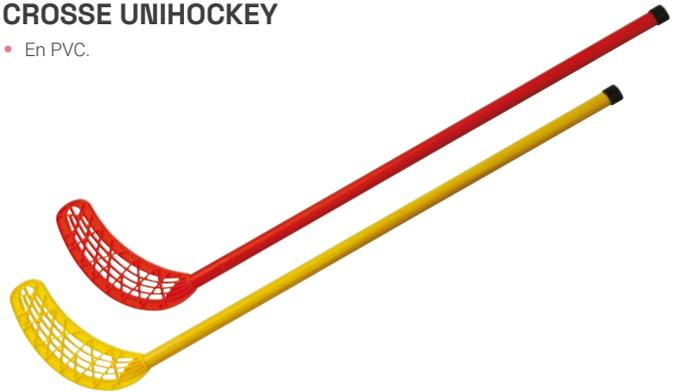

Taille	Coloris	Réf.	Prix Clubs € TTC
85 cm		UN85.	12,50

Sur gazon

**BALLE HOCKEY SUR GAZON**

- En PVC.



Diamètre	Coloris	Réf.	Prix Clubs € TTC
70 mm		CRHB.	9,00

**CROSSE HOCKEY SUR GAZON**

- En bois. Grip antidérapant.



Taille	Réf.	Prix Clubs € TTC
76 cm	CRH766.	30,00
91 cm	CRH916.	32,00



17

## Boxe

## FRITES DE COMBAT

- En mousse.



- + Initiation
- + Pour l'échauffement et un apprentissage facile des déplacements et des mises à distance

## EXCLUSIVITÉ

Diamètre	Longueur	Unité de vente	Réf.	Prix Clubs € TTC
65 mm	40 cm	La paire	B0008.	6,80

## CHASUBLE DE COMBAT

- En polyester.
- Kit composé d'une chasuble rouge avec 6 lanières bleues et d'une chasuble bleue avec 6 lanières rouges.

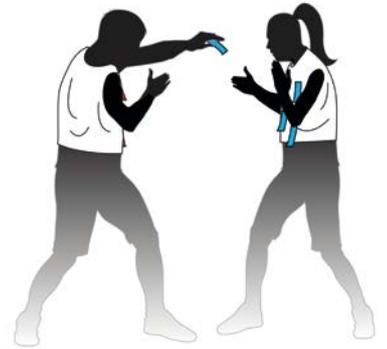

- + Initiation
- + Pour un apprentissage facile des déplacements et des mises à distance

## EXCLUSIVITÉ

Taille	Réf.	Prix Clubs € TTC
Junior	B0011.	28,00

## CERCEAU PLAT 70 CM

- Pour travailler les déplacements et la mise à distance.

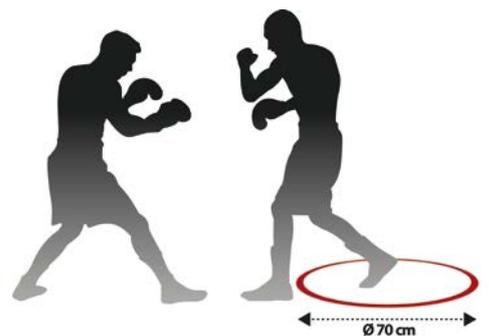
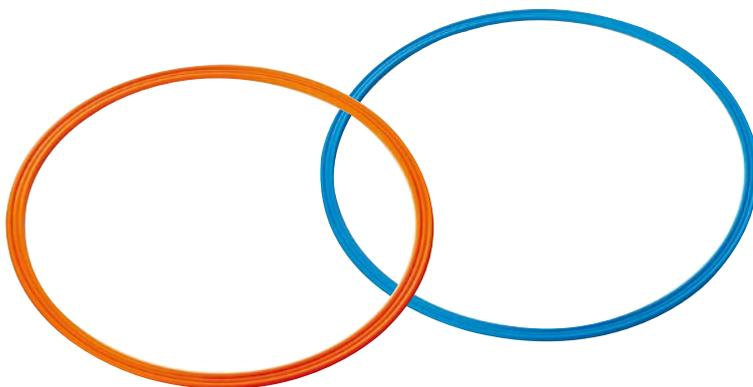

- + Initiation

Diamètre	Coloris	Réf.	Prix Clubs € TTC
70 cm		CP70.	4,00

## Boxe

### GANTS DE BOXE

- En synthétique PU résistant. Rembourrage mousse.
- Élastique de maintien au poignet.
- Unité de vente : La paire.



+ Pouce attaché pour plus de sécurité

Taille	Coloris	Réf.	Prix Clubs € TTC
6 oz, 8 oz, 10 oz, 12 oz, 14 oz		<b>B0001.</b>	25,00

### MITAINES DE BOXE

- 80 % polyester - 20 % élasthanne.
- Pour assurer un bon maintien de la main et protéger le gant de la transpiration.
- Taille junior : coloris noir / bleu. Taille senior : coloris noir / rouge.



+ Coloris différents selon la taille

Unité de vente	Réf.	Prix Clubs € TTC
La paire	<b>B0016.</b>	9,50

### PROTÈGE-DENTS SIMPLE

- Pour limiter l'impact des chocs et réduire les vibrations.



+ Avec une boîte de rangement  
+ Conforme à la norme XP S72-427

Taille	Coloris	Réf.	Prix Clubs € TTC
Junior, senior		<b>EJ100.</b>	7,00

### GANTS DE BOXE AVEC ZONES DE TOUCHE

- En PU très résistant. Rembourrage mousse.
- Pouce attaché pour plus de sécurité.
- Élastique de maintien au poignet.
- Unité de vente : La paire.



+ Série pédagogique  
+ Zone blanche à l'avant du gant = apprentissage facilité du geste de frappe

Taille	Coloris	Réf.	Prix Clubs € TTC
6 oz, 8 oz, 10 oz, 12 oz		<b>B0012.</b>	29,50

### BANDES DE BOXE

- 60 % coton - 40 % polyester.
- Pour maintenir et protéger les articulations de la main et des poignets.



Longueur	Unité de vente	Coloris	Réf.	Prix Clubs € TTC
4 m	La paire		<b>B0015.</b>	9,00

### SPRAY DÉSINFECTANT ET DÉSODORISANT

- Élimine les bactéries et champignons dans les gants, casques, chaussures... tout en conservant sa fonction de désodorisant à effet durable.



Contenance	Réf.	Prix Clubs € TTC
405 ml	<b>EJ805.</b>	14,90

## Boxe

## CASQUE DE BOXE INTÉGRAL

- En synthétique PU.



Taille	Coloris	Réf.	Prix Clubs € TTC
Junior, senior		<b>B0013.</b>	27,00

## CASQUE DE BOXE OUVERT

- En synthétique PU.



Taille	Coloris	Réf.	Prix Clubs € TTC
Junior, senior		<b>B0014.</b>	25,00

## PATTES D'OURS

- En synthétique PU. Mousse haute densité.
- Maintien par gant cousu.



Dimensions	Unité de vente	Réf.	Prix Clubs € TTC
25 x 20 x 5 cm	La paire	<b>B0002.</b>	33,00

## PAO

- En synthétique PU. Mousse haute densité.
- Maintien avec velcro et poignée.



Dimensions	Unité de vente	Réf.	Prix Clubs € TTC
41 x 21 x 10 cm	L'unité	<b>B0007.</b>	45,00

## CORDE À SAUTER VITESSE 1

- En PVC avec poignées.
- Longueur ajustable.
- Coloris : bleu, jaune, rouge, vert.



Longueur	Réf.	Prix Clubs € TTC
2,20 m	<b>F10149.</b>	2,80
3 m	<b>F10141.</b>	3,00

## CORDE À SAUTER VITESSE 2

- En PVC.
- Avec poignées à roulement à billes.



+ Longueur ajustable

Longueur	Coloris	Réf.	Prix Clubs € TTC
2,45 m		<b>F1014.</b>	6,50
2,85 m		<b>F1015.</b>	6,50

## CORDE À SAUTER VITESSE 4

- En acier gainé pour un maximum de vitesse et d'efficacité.
- Poignées ergonomiques montées sur roulement à billes.

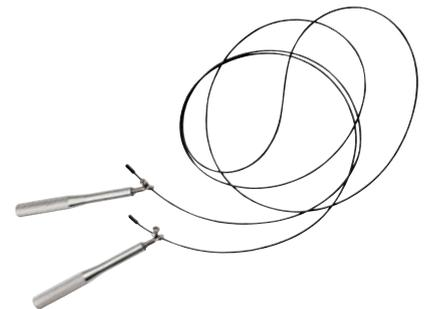

+ Longueur ajustable

Longueur	Réf.	Prix Clubs € TTC
3 m	<b>F1232.</b>	19,50

Boxe

**SAC DE FRAPPE AVEC NUMÉROS**

- En polyester renforcé avec des chaînes de suspension métalliques.
- Jeu de cibles au recto et verso du sac.



- + Série pédagogique
- + Numéros = cibles prioritaires lors des combats

Hauteur	Poids	Réf.	Prix Clubs € TTC
90 cm	21 kg	<b>B0020.</b>	96,00

**SAC DE FRAPPE SILHOUETTE**

- En polyester renforcé avec des chaînes de suspension métalliques.
- Jeu de cibles au recto et verso du sac.



- + Série pédagogique
- + Silhouette complète du boxeur en position de garde avec numéros répartis pour travailler les enchaînements de coups

Hauteur	Poids	Réf.	Prix Clubs € TTC
1,45 m	45 kg	<b>B0021.</b>	170,00

**SUPPORT SAC DE FRAPPE PLAFOND**

- En acier renforcé. Charge maximum : 150 kg.



Réf.	Prix Clubs € TTC
<b>B0022.</b>	24,00

**SUPPORT MURAL SAC DE FRAPPE**

- En acier renforcé, avec 8 points d'accroche.
- Charge maximum : 150 kg.



- + Gain de place : se replie complètement le long du mur

Réf.	Prix Clubs € TTC
<b>B0023.</b>	138,00

**PIQ'ASSAUT**

- Léger et peu encombrant.
- Pour le développement de la gestuelle, des appuis, des déplacements et de la réactivité.
- Pour le travail de la vitesse, de la coordination et de l'anticipation.

**DISCIPLINES CONCERNÉES**

**Sports de combat**

Savate Boxe Française - Kick Boxing - Full Contact  
Boxe Thaï - Boxe Anglaise

**Fitness**

Body Combat - Fit' Boxing - Body Karate  
Savate Forme - Cardio Boxe - Body TKD

**Arts martiaux**

Karaté - Taekwondo - Kung Fu



- + Piquet articulé

Hauteur	Réf.	Prix Clubs € TTC
1,66 m	<b>B0024.</b>	192,00

## Judo

## VESTE DE JUDO PÉDAGOGIQUE

- 65 % polyester - 35 % coton très résistant.
- Spécialement revue pour l'initiation.
- Tailles : 110, 120, 130, 140, 150, 160, 170, 180 cm.



+ Apprentissage facilité de la prise inversée

**EXCLUSIVITÉ**

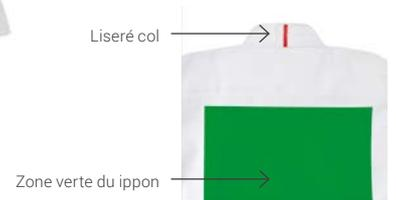

Liseré col

Zone verte du ippon

Réf.

Prix Clubs € TTC

JU002.

25,00

## CEINTURE DE JUDO 50 M

- 100 % coton.
- Coloris : blanc, blanc / 1 trait jaune, blanc / 2 traits jaunes, blanc / jaune, bleu, jaune, orange, orange / vert, vert, vert / bleu, rouge.

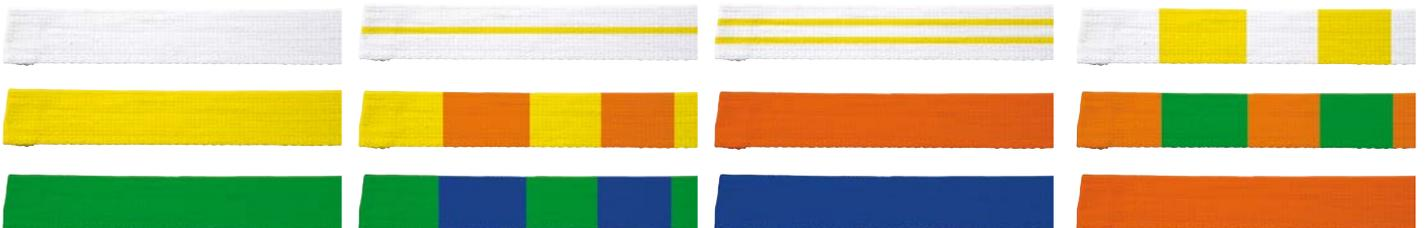

+ 50 m

Longueur

Réf.

Prix Clubs € TTC

50 m

JU006.

40,00



18

## Balisage

- Pour s'initier aux règles, aux gestes et aux mouvements des différents sports.
- Matière anti-glisse.
- Coloris : bleu, jaune, rouge.

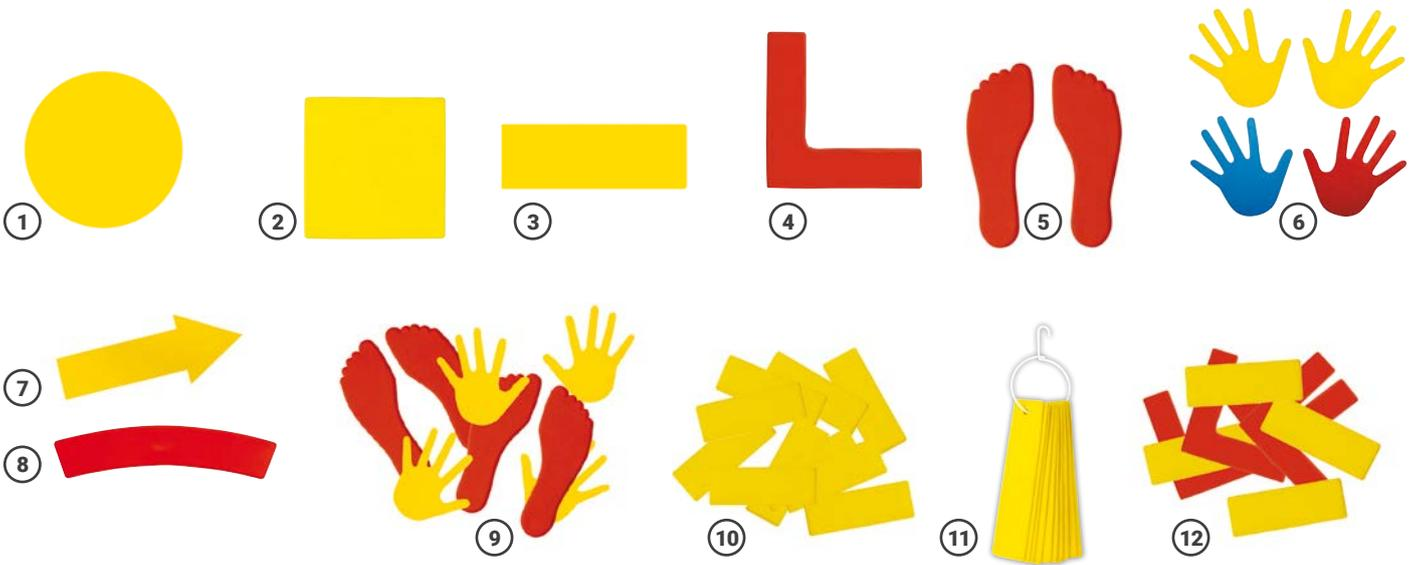

Modèle	Dimensions	Unité de vente	Réf.	Prix Clubs € TTC
1 Cercle	Diam. 23 cm	L'unité	<b>GY20.</b>	3,20
2 Carré	20 x 20 cm	L'unité	<b>GY17.</b>	2,50
3 Rectangle	35 x 7 cm	L'unité	<b>GY18.</b>	2,20
4 Équerre	27 x 7 cm	L'unité	<b>GY19.</b>	2,50
5 Pied droit et pied gauche	19 cm	La paire	<b>GY15.</b>	2,50
6 Main droite et main gauche	15 cm	La paire	<b>GY21.</b>	2,50
7 Flèche	34 cm	L'unité	<b>GY23.</b>	2,60
8 Courbe	39 cm	L'unité	<b>GY24.</b>	2,60
9 Paire de mains et de pieds		Le lot de 10 + 10	<b>PR27.</b>	50,00
10 Rectangle	35 x 7 cm	Le lot de 10	<b>PR24.</b>	20,00
11 Rectangle avec suspension	35 x 7 cm	Le lot de 10	<b>PR26.</b>	32,00
12 Rectangle et équerre		Le lot de 20 + 4	<b>PR23.</b>	50,00

## LANIÈRE

- En PVC. Rouleau de 20 m.



Coloris	Réf.	Prix Clubs € TTC
	<b>GY14.</b>	45,00

## LATTE

- En PVC. Diamètre : 40 x 4 cm.



Coloris	Réf.	Prix Clubs € TTC
	<b>GY22.</b>	2,20

- Spécialement conçu pour un usage intensif en collectivités, tout en assurant un maximum de sécurité.
- Adapté aux crèches, aux garderies, jardins d'enfants, maternelles et centres de loisirs.

### TRICYCLE MINI VIKING 2-4 ANS



Longueur	Largeur	Hauteur	Réf.	Prix Clubs € TTC
62 cm	45 cm	53 cm	<b>PR9500.</b>	160,00

### PATINETTE MINI VIKING 2-4 ANS



Longueur	Largeur	Hauteur	Réf.	Prix Clubs € TTC
59 cm	44 cm	58 cm	<b>PR9504.</b>	178,00

### TROTTINETTE 3 ROUES MINI VIKING 2-4 ANS



Longueur	Largeur	Hauteur	Réf.	Prix Clubs € TTC
80 cm	44 cm	69 cm	<b>PR9502.</b>	180,00

### TRICYCLE CIRCLE 3-6 ANS / 4-8 ANS



Âge	Longueur	Largeur	Hauteur	Réf.	Prix Clubs € TTC
3-6 ans	79 cm	52 cm	60 cm	<b>PR9506.</b>	290,00
4-8 ans	92 cm	58 cm	71 cm	<b>PR9507.</b>	320,00

### TROTTINETTE 2 ROUES CIRCLE 3-5 ANS



Longueur	Largeur	Hauteur	Réf.	Prix Clubs € TTC
101 cm	45 cm	76 cm	<b>PR9508.</b>	250,00

### DRAISIENNE CIRCLE 3-5 ANS



Longueur	Largeur	Hauteur	Réf.	Prix Clubs € TTC
81 cm	45 cm	60 cm	<b>PR9511.</b>	260,00

### BICYCLETTE CIRCLE 3-6 ANS



Longueur	Largeur	Hauteur	Réf.	Prix Clubs € TTC
81 cm	45 cm	60 cm	<b>PR9510.</b>	276,00

Cycle

- Spécialement conçu pour un usage intensif en collectivités, tout en assurant un maximum de sécurité.
- Adapté aux crèches, aux garderies, jardins d'enfants, maternelles et centres de loisirs.

TRICYCLE VIKING 3-6 ANS / 4-8 ANS\*



Âge	Longueur	Largeur	Hauteur	Réf.	Prix Clubs € TTC
3-6 ans	79 cm	52 cm	62 cm	PR9515.	386,00
4-8 ans	87 cm	58 cm	69 cm	PR9516.	425,00

TROTTELETTE VIKING 6-10 ANS / 8-12 ANS\*



Âge	Longueur	Largeur	Hauteur	Réf.	Prix Clubs € TTC
6-10 ans	100 cm	47 cm	86 cm	PR9518.	357,00
8-12 ans	123 cm	47 cm	93 cm	PR9519.	396,00

TRICYCLE VIKING BEN HUR 4-8 ANS\*



Longueur	Largeur	Hauteur	Réf.	Prix Clubs € TTC
100 cm	58 cm	62 cm	PR9521.	560,00

CIRCLE BIKE 2-5 ANS\*

- Idéal pour développer la coordination grâce à ses roues multidirectionnelles.
- Favorise également la coopération entre les enfants qui peuvent poursuivre un but en commun.



Diamètre	Hauteur	Réf.	Prix Clubs € TTC
100 cm	52 cm	PR9503.	270,00

PANNEAU DE SIGNALISATION ROUTIÈRE

- Cône lestable. Hauteur : 1 m.

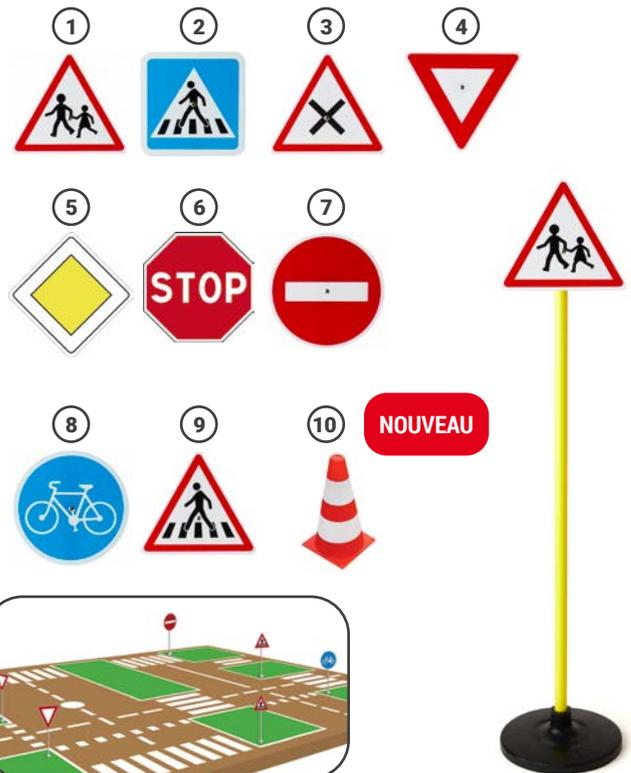

Type de panneau	Réf.	Prix Clubs € TTC
1 Endroit fréquenté par des enfants	PR150.	17,50
2 Passage pour piétons	PR151.	17,50
3 Intersection avec priorité à droite	PR152.	17,50
4 Cédez le passage à l'intersection	PR153.	17,50
5 Indication du caractère prioritaire de la route	PR154.	17,50
6 Arrêt à l'intersection	PR155.	17,50
7 Sens interdit	PR156.	17,50
8 Piste ou bande obligatoire pour les cycles	PR157.	17,50
9 Indication de passage pour piétons	PR158.	17,50
10 Cône réfléchissant	PLO3.	4,50

**SET DE 7 ÉLÉMENTS DE RIVIÈRE**

- Composé de 6 éléments de rivière de 35,5 x 11,5 x 4,5 cm et d'un connecteur de 8,5 x 4,5 cm.



Réf. **Prix Clubs € TTC**  
PR9011. 88,00

**SET DE 6 PIERRES DE RIVIÈRE**

- Conçu pour élaborer des parcours d'équilibre chez les enfants de plus de 2 ans.
- Matière plastique avec revêtement antidérapant sur la base et le dessus. Emboîtables pour faciliter le rangement.
- Composé de 3 grosses pierres de 36 x 36 x 8,5 cm et de 3 petites pierres de 25 x 25 x 45 cm.



Réf. **Prix Clubs € TTC**  
PR9016. 79,00

**SET DE 4 PIERRES DE RIVIÈRE + 1 PIERRE AVEC REBOND**

- Conçu pour élaborer des parcours d'équilibre chez les enfants de plus de 2 ans. La pierre avec rebond permet de rendre l'activité plus stimulante pour l'enfant qui doit retrouver son équilibre.
- Dimensions des pierres : 37 x 37 x 10 cm.



Réf. **Prix Clubs € TTC**  
PR9526. 125,00

**SET DE RIVIÈRE**

- Conçu pour élaborer différents parcours d'équilibre.
- Matière plastique avec patins antidérapants. Produits empilables pour faciliter le rangement.
- Kit composé de 21 éléments de rivière, 2 îles et 2 ponts.



Réf. **Prix Clubs € TTC**  
PR9012. 335,00

**SET DE 5 COLLINES**

- Conçu pour développer des exercices d'équilibre avec plusieurs niveaux de difficulté.
- Matière plastique avec revêtement antidérapant sur la base et le dessus.
- Livré avec un manuel d'activités.
- Composé de 2 collines de 36 x 36 x 8,5 cm, 2 collines de 40,5 x 40,5 x 17 cm et 1 colline de 42 x 42 x 25,5 cm.



Réf. **Prix Clubs € TTC**  
PR9017. 170,00

**BUILD N'BALANCE DÉBUTANT**

- Conçu pour une grande variété d'exercices d'équilibre pour les enfants à partir de 3 ans.
- Ce kit comprend 2 sommets de 10 cm, 3 sommets de 24 cm et 5 planches.



Réf. **Prix Clubs € TTC**  
PR9010. 365,00

## Parcours moteur

## BALANCE AIRBOARD

- Idéal pour améliorer le contrôle et la maîtrise du corps.
- Composé d'une surface dure pour un maintien stable et d'un dessous gonflable pour des mouvements plus souples.
- Possibilité de faire varier la pression d'air en fonction du niveau des pratiquants.



Diamètre	Hauteur	Coloris	Réf.	Prix Clubs € TTC
39 cm	12 cm		PR9528.	70,00
58 cm	17 cm		PR9529.	150,00

## PLANCHE D'ÉQUILIBRE LABYRINTHE

- Conçue pour l'apprentissage de l'équilibre et de la coordination.
- Planche munie de 3 labyrinthes interchangeables. Peut également être utilisée avec les mains. Livrée avec la souris et la bille.



Dimensions	Réf.	Prix Clubs € TTC
55 x 42 x 16 cm	PR9020.	172,00

## TOUPIE BASCULANTE

- Conçue pour les activités d'équilibre de 1 ou 2 enfants âgés de 3 à 10 ans.
- En matière plastique très résistante.
- S'utilise à l'intérieur et à l'extérieur, comme en milieu aquatique pour les exercices de bébés nageurs.



Diamètre	Profondeur au centre	Réf.	Prix Clubs € TTC
80 cm	44 cm	PR9002.	97,00

## CHAPEAU DE CLOWN

- Conçu pour le développement de la concentration, de l'équilibre et du maintien chez les enfants de 3 à 8 ans.
- Composé de 5 éléments légers en caoutchouc synthétique et en mousse.



Diamètre	Hauteur	Réf.	Prix Clubs € TTC
14,5 cm	18 cm	PR9004.	30,00

## ANNEAUX

- Conçu pour développer la motricité chez les enfants de plus de 18 mois.
- Coloris : assortis.



Diamètre	Unité de vente	Réf.	Prix Clubs € TTC
16,4 cm	Le lot de 6	PR9005.	20,00

## SET DE DISQUES TACTILES

- Conçu pour associer les formes ressenties sous les pieds avec les formes tenues dans la main.
- Comprend 5 petits disques, 5 grands disques plateformes, 1 foulard pour bander les yeux et un sac de transport.



Réf.	Prix Clubs € TTC
PR9003.	119,00

### POUTRE D'ÉQUILIBRE

- Permet de travailler l'équilibre en créant des parcours avec des poutres droites et courbes imbriquées.
- Forme arrondie avec dessus antidérapant pour la sécurité.
- Dimensions : 31 x 12 x 6 cm (droite), 30 x 12 x 6 cm (courbe).



Modèle	Unité de vente	Coloris	Réf.	Prix Clubs € TTC
Droite	L'unité		PR1.	4,00
Courbe	L'unité		PR2.	4,10
Droites et courbes	Le lot de 6 + 6		PR3.	47,50

### DEMI-CERCEAU

- Idéal pour les parcours de motricité.
- Coloris : jaune.



Modèle	Diamètre	Hauteur	Réf.	Prix Clubs € TTC
Cône 16 trous		35 cm	PR16.	8,70
Demi-cerceau	50 cm		EN348-A.	9,00

### BALLON SAUTEUR

- En PVC. Avec poignée.



Diamètre	Coloris	Réf.	Prix Clubs € TTC
55 cm		PR133.	25,80

### CERCEAU EXTRA-SOUPLE

- Extra-plat et très flexible pour une meilleure sécurité.
- Lot composé de 3 cerceaux par couleur.



Diamètre extérieur	Unité de vente	Coloris	Réf.	Prix Clubs € TTC
45 cm	Le lot de 12		CS45.	21,00

### ÉCHASSES

- Forme cylindrique avec base en caoutchouc antidérapant.
- Coloris : assortis.



Diamètre	Hauteur	Unité de vente	Réf.	Prix Clubs € TTC
13 cm	12 cm	La paire	PR5.	7,80

### BRIQUE

- Idéale pour réaliser des parcours en y associant un jalon (trou au centre prévu à cet effet) ou des cerceaux plats (2 emplacements prévus aux extrémités).
- Permet de réaliser différentes constructions.
- Lestable pour plus de stabilité.

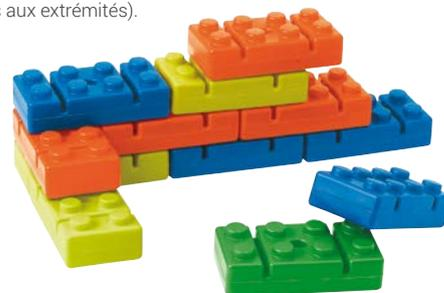

Dimensions	Coloris	Réf.	Prix Clubs € TTC
26 x 6,5 x 13 cm		PR7.	16,80

### MOON HOPPER

- Pour développer le sens de l'équilibre et la tonicité musculaire.

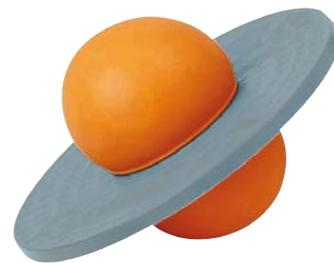

Diamètre extérieur du cercle	Réf.	Prix Clubs € TTC
38 cm	PR137.	22,50

### CERCEAU PLAT

- En polypropylène.



Porte-cerceaux réf. EN435. Voir page 19 et 77.

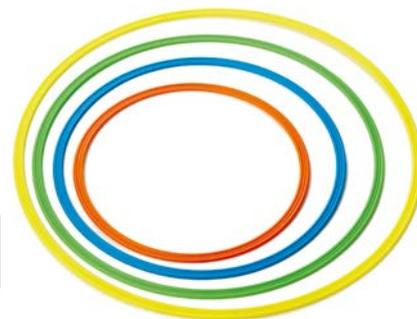

Diamètre	Coloris	Réf.	Prix Clubs € TTC
40 cm		CP35.	1,90
50 cm		CP50.	2,50
60 cm		CP60.	2,90
70 cm		CP70.	4,00

## Parcours moteur

## TUNNEL 1,80 M

- Pour créer des parcours de motricité et aider au développement psychomoteur de l'enfant.
- Coloris : assortis.



## NOUVEAUTÉ

Matière	Longueur	Diamètre	Réf.	Prix Clubs € TTC
Polyester	1,80 m	46 cm	PR19.	19,90

## KIT N° 3 : PROGRESSION VERS L'AVANT

- Kit comprenant 4 cônes, 2 jalons 1 m, 2 briques et 6 cerceaux plats diamètre 50 cm.



Réf.	Prix Clubs € TTC
PR143.	74,00

## KIT N° 2 : ÉQUILIBRE

- Kit comprenant 6 poutres d'équilibre droites, 6 poutres d'équilibre courbes, 2 briques, 3 jalons 1 m et 1 paire de pince jalon.



Réf.	Prix Clubs € TTC
PR18.	88,00

## KIT N° 1 : DESSUS / DESSOUS

- Kit comprenant 4 cônes, 4 briques, 2 demi-cerceaux diamètre 50 cm, 3 jalons 1 m, 1 jalon 80 cm, 3 paires de pinces jalon et 2 cerceaux plats diamètre 50 cm.

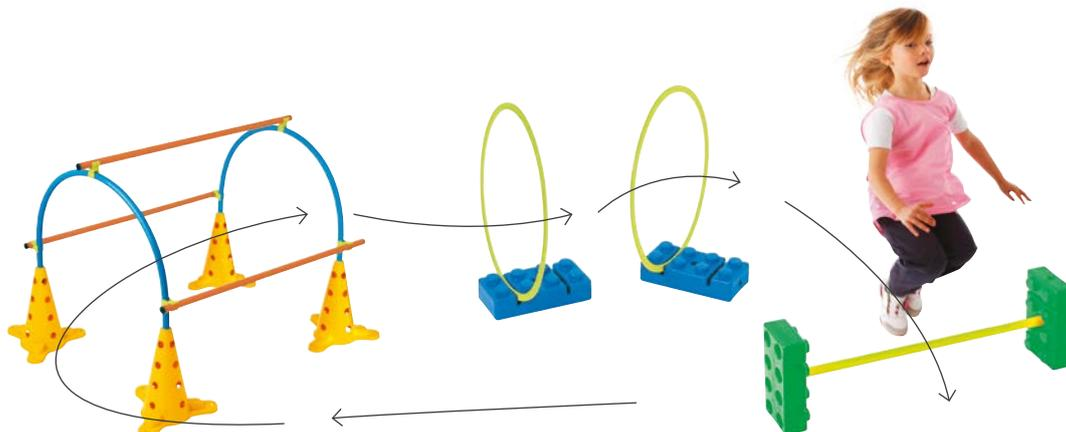

Réf.	Prix Clubs € TTC
PR17.	130,00

### PARACHUTE

- Permet de développer différents jeux de coopération et de stimuler la motricité des participants.
- En toile nylon de différentes couleurs.
- Livré avec un sac de transport.



+ 3,60 m ou 6 m de diamètre

Diamètre	Nombre de poignées	Réf.	Prix Clubs € TTC
3,6 m	12	PR63.	60,00
6 m	24	PR6.	125,00

### BALLON GÉANT

- Ballon très léger.
- Destiné aux jeux collectifs et coopératifs comme le lancer / attraper.
- Fabriqué en toile nylon avec vessie latex.
- Se gonfle avec une pression variable selon l'usage souhaité.

Vessie réf. PR114-VES pour le ballon 75 cm  
Vessie réf. PR10-VES pour le ballon 120 cm

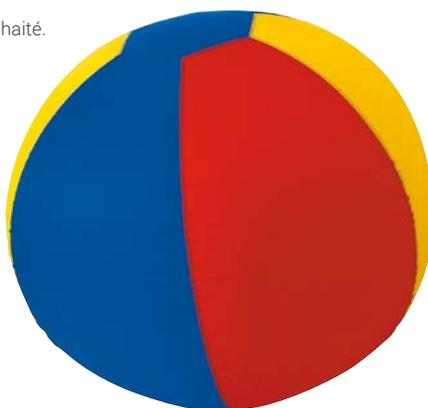

+ 75 ou 120 cm de diamètre

Diamètre	Coloris	Réf.	Prix Clubs € TTC
75 cm		PR114.	45,00
120 cm		PR10.	110,00

### MINI-TENNIS

- Coloris : assortis.



+ En mousse

1



+ Manche court adapté aux jeunes

2

Longueur / Diamètre	Poids	Unité de vente	Réf.	Prix Clubs € TTC
1 90 mm	20 g	L'unité	BT3307.	2,10
2 40 cm	140 g	La paire + 1 balle	TR8309.	10,00

### BALLES

- Adaptée au jeu du parachute.
- Diamètre : 7 cm.
- Poids de la balle : 8 g.
- Coloris : assortis.



Unité de vente	Réf.	Prix Clubs € TTC
Le lot de 20	PR9-20.	9,40

### SOUFFLEUR

- Pour un gonflage rapide des ballons PR10 et PR114.



Réf.	Prix Clubs € TTC
PR11.	33,00

## Adresse

## BALLE COMÈTE

- Pour le travail du lancer.
- Agrémentée de rubans multicolores.
- Coloris de la balle : jaune.

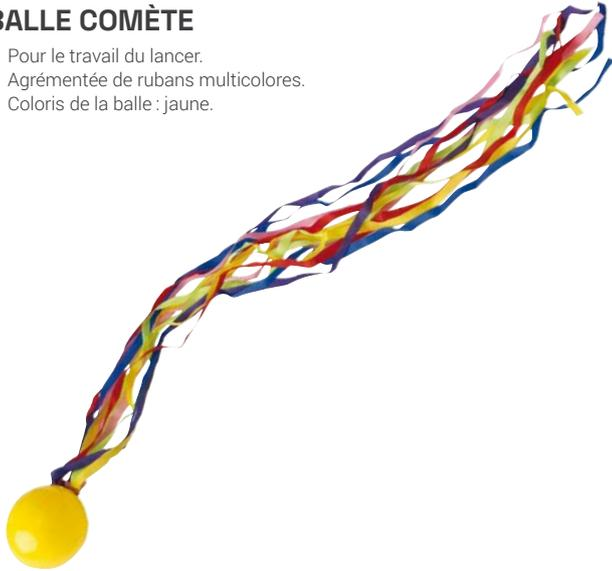

Diamètre	Poids	Réf.	Prix Clubs € TTC
70 mm	45 g	PR127.	6,00

## RUBAN PRIMAIRE

- Constitué d'un ruban de 1,60 m et d'un bâton PVC de 23 cm.
- À partir de 7 ans.
- Coloris : assortis.



Unité de vente	Réf.	Prix Clubs € TTC
Le lot de 6	PR164.	12,00

## CIBLE ET ANNEAUX

- En mousse.
- Comprend 5 cibles sur la base et 12 anneaux.



Réf.	Prix Clubs € TTC
PR163.	19,00

## ANNEAU SOUPLE

- Pour le travail de l'adresse, du lancer et de la relaxation.

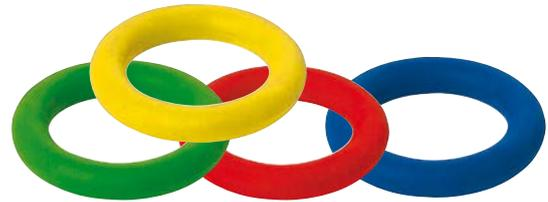

+ Caoutchouc souple

Diamètre	Poids	Coloris	Réf.	Prix Clubs € TTC
15 cm	220 g		PR100.	3,70

## CORDE À SAUTER

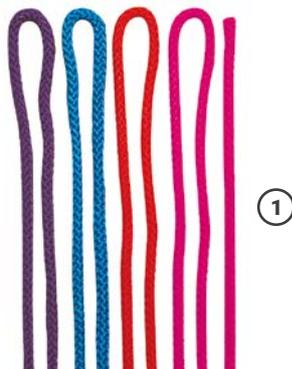

Matière	Longueur	Coloris	Réf.	Prix Clubs € TTC
1 Polypropylène	2 m		GY05.	2,50
2 En PVC	2,2 m		FI0149.	2,80

**BALLES À JONGLER**

- Coloris : assortis.



Diamètre	Poids	Unité de vente	Réf.	Prix Clubs € TTC
70 mm	15 g	Le lot de 3	<b>B8307.</b>	3,50

**BALLE RÉACTIVE**

- Pour développer la vitesse de réaction, les 6 semi-sphères rendant ses rebonds imprévisibles.



Diamètre	Poids	Coloris	Unité de vente	Réf.	Prix Clubs € TTC
70 mm	20 g		L'unité	<b>PR125.</b>	9,50

**BALLE À BOUCLES**

- Balle formée d'anneaux multicolores plus faciles à attraper.

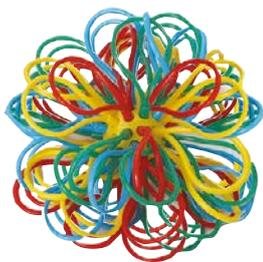

Diamètre	Réf.	Prix Clubs € TTC
10 cm	<b>PR141.</b>	8,60

**BALLE PYRAMIDE**

- Pour développer la vitesse de réaction, sa forme irrégulière rendant ses rebonds imprévisibles.



Diamètre	Poids	Coloris	Réf.	Prix Clubs € TTC
Environ 19 cm	315 g		<b>PR126.</b>	10,50

**BALLE DE TENNIS**

- En mousse.
- Coloris : assortis.



Diamètre	Poids	Unité de vente	Réf.	Prix Clubs € TTC
90 mm	20 g	L'unité	<b>BT3307.</b>	2,10

**BALLE DE MASSAGE**

- Pour le travail de la relaxation et de la stimulation du sens tactile.



Diamètre	Poids	Coloris	Réf.	Prix Clubs € TTC
7 cm	50 g		<b>PR128.</b>	1,60
9 cm	90 g		<b>PR129.</b>	2,50

**BALLE ÉTOILE**

- 6 bras dont 4 de couleurs différentes, numérotés de 1 à 4 et 2 numérotés à 0.
- Pour développer l'adresse, la mémoire des couleurs et les mathématiques grâce aux chiffres.



Longueur des bras	Poids	Réf.	Prix Clubs € TTC
11 cm	240 g	<b>PR124.</b>	15,50

**BALLON DE DRIBBLE**

- En PVC. Fourni avec une corde de 1 m.



Diamètre	Poids	Coloris	Réf.	Prix Clubs € TTC
19 cm	230 g		<b>PR29.</b>	9,60

## Balles &amp; Ballons

## BALLON MULTI-ACTIVITÉS

- Ballon polyvalent, très résistant. Convient à tout type de surface.



Diamètre	Coloris	Réf.	Prix Clubs € TTC
14 cm		PR160.	7,30
19 cm		PR161.	7,90

## BALLON NACRÉ

- En PVC souple et léger.



Diamètre	Coloris	Réf.	Prix Clubs € TTC
18 cm		PR135.	5,70

## BALLON À CLOCHETTES

- En PVC ajouré. 2 clochettes à l'intérieur du ballon.



Diamètre	Poids	Réf.	Prix Clubs € TTC
20 cm	540 g	PR145.	25,00

## SOFT'RUGBY

- Ballon en PVC souple et résistant.
- Pour les enseignants qui recherchent un ballon sécurisant et robuste.
- Bonne prise en main.



+ Sécurité + résistance

Taille	Réf.	Prix Clubs € TTC
Junior	R1311.	9,00

## DÉ EN MOUSSE

- Numéroté de 1 à 6.
- Coloris : assortis.



Dimensions	Poids	Réf.	Prix Clubs € TTC
16 x 16 cm	155 g	PR118.	9,20

## BALLON PAILLE

- Ballon en mousse PVC très léger et très doux.
- Gonflage facile grâce à une paille.



Diamètre	Poids	Coloris	Réf.	Prix Clubs € TTC
21 cm	70 g		PR8.	4,50
26 cm	90 g		FI011.	4,00

Retrouvez tous  
nos ballons  
pages 132 à 139!



**POIDS SOUPLE**

- Cycles Primaire 2 et 3.

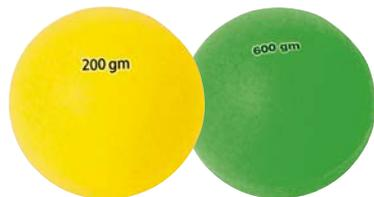

Diamètre	Poids	Coloris	Réf.	Prix Clubs € TTC
90 mm	200 g		PR200.	13,00
90 mm	600 g		PR201.	15,70

**MARTEAU SOUPLE**

- Cycle Primaire 3.

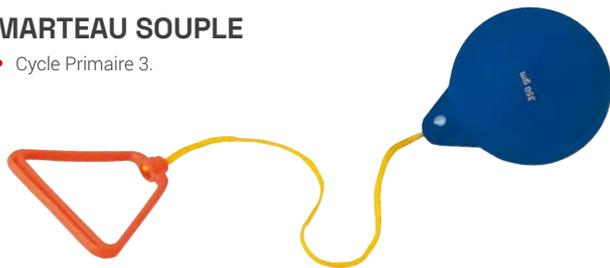

Diamètre	Poids	Coloris	Réf.	Prix Clubs € TTC
12 cm	350 g		PR203.	18,00

**VORTEX - MINI VORTEX**

- Pour apprendre à lancer. Son corps en mousse permet de lancer et réceptionner en toute sécurité.
- Effet sonore durant le vol grâce à ses 3 sifflets.



Longueur	Réf.	Prix Clubs € TTC
1 17 cm	PR205.	10,00
2 32 cm	PR204.	20,00

**HAIE 4 HAUTEURS**

- Obstacle vertical permettant le travail de l'amplitude et de la qualité des rebonds.
- Parfait pour la pliométrie.

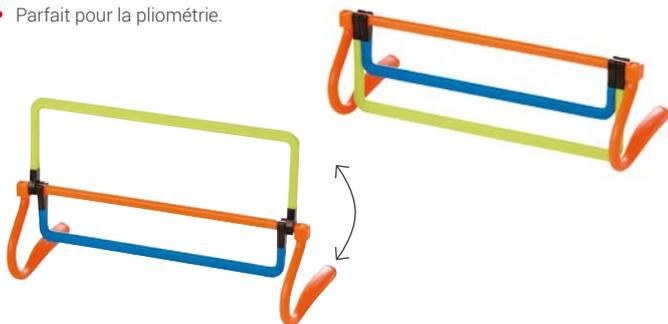

- + Pratique à transporter, se replie facilement
- + 3 hauteurs différentes sur la même haie

Largeur	Hauteur réglable	Réf.	Prix Clubs € TTC
47 cm	15 - 23 - 30 cm	EN344.	8,00

**DISQUE SOUPLE**

- Cycle Primaire 2.



Diamètre	Poids	Coloris	Réf.	Prix Clubs € TTC
15 cm	200 g		PR202.	12,00

**JAVELOT MOUSSE**



Longueur	Poids	Réf.	Prix Clubs € TTC
90 cm	110 g	JAV9307.	12,00

**TÉMOIN DE RELAIS**

- En PVC.
- Coloris : blanc, bleu, jaune, rouge, vert, violet.



Diamètre	Longueur	Poids	Réf.	Prix Clubs € TTC
33 cm	30 cm	50 g	AT018.	2,00

**HAIE DE VÉLOCITÉ SOUPLE**

- Légère et très souple.

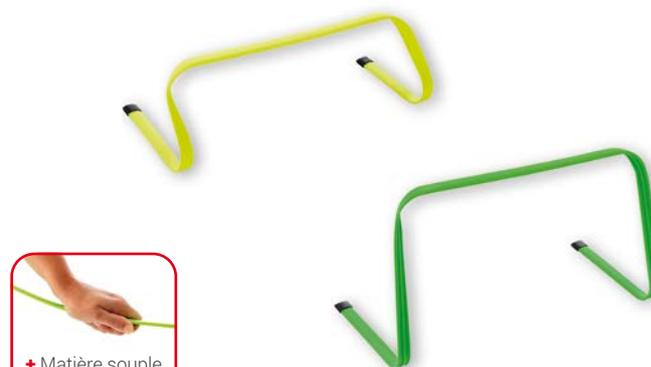

- + Matière souple

Largeur	Hauteur	Coloris	Réf.	Prix Clubs € TTC
50 cm	15 cm		EN211.	4,50
50 cm	30 cm		EN212.	5,00

## Divers

## MASQUE OCCULTANT

- En polyester muni d'un élastique.
- Destiné à de multiples activités du primaire.
- Coloris : assortis.



Unité de vente	Réf.	Prix Clubs € TTC
Le lot de 12	PR148.	22,00

## CHASUBLE NYLON SIMPLE AVEC VELCRO

- Tailles : 2-Espoir et 3-Senior.



Coloris	Réf.	Prix Clubs € TTC
	1501.	4,50

## FOULARD DE JEU

- 20 % coton - 80 % polyester.
- Dimensions : 85 x 64 x 64 cm.



Coloris	Réf.	Prix Clubs € TTC
	FOUL.	2,40

## CESTAS

- Lot de 2 raquettes + 2 balles.



Longueur	Unité de vente	Réf.	Prix Clubs € TTC
39 cm	La paire + 2 balles	PR123-2.	11,00

## ÉCHARPE DE JEU AJUSTABLE

- Sangle réglable de 1 m à 1,70 m.
- Pour différencier les équipes.



Unité de vente	Coloris	Réf.	Prix Clubs € TTC
Le lot de 10 pièces		PR001.	35,00

## GANTS VELCRO

- Utilisable à la fois par un droitier ou un gaucher, avec une partie en velcro pour attraper facilement la balle.



Unité de vente	Réf.	Prix Clubs € TTC
La paire + 1 balle	PR142.	23,00

## INDIAKA

- Base en mousse.



+ Plumes naturelles

Poids	Réf.	Prix Clubs € TTC
50 g	PR103.	11,50



Partenaire de toutes vos victoires